



Catálogo Ferretero México



Funcionalidad  
para el hogar



Innovación en plomería



Seguridad en sistemas  
de tubería



Líder en instalación y mantenimiento de plomería





## Respaldado por una visión innovadora y el compromiso de nuestro capital humano,

somos el fabricante más grande de accesorios de plomería en América, sirviendo al mercado Mexicano y exportando a otros 20 países.

MARCA PIONERA

# 100% Mexicana

líder en la industria de la plomería desde 1989

### ► CALIDAD GARANTIZADA

En 1999 fuimos la primer empresa del Continente Americano de nuestro sector en certificarse en ISO-9001 y actualmente acabamos de conseguir la re-certificación, además contamos con certificaciones internacionales como IAPMO, NSF (para conocer los productos listados visite la liga [www.nsf.org](http://www.nsf.org)); además de certificaciones específicas para Chile y Colombia, entre otros países.

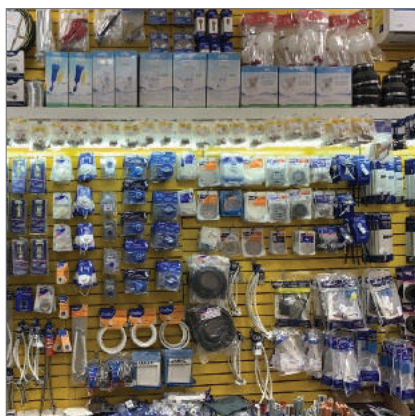

De 3 a 1,000 modelos de productos

Iniciamos con la fabricación de los conectores para Lavabo/Fregadero y para Sanitario. Hoy vendemos más de 1,000 modelos de productos diferentes. Contamos con la más completa línea de conectores flexibles y llaves de control para agua y para gas, así como productos innovadores para instalación y reparación de lavabo, fregadero y sanitario, coladeras y sistema de trampa, entre otros.



**◀ VOCACIÓN INDUSTRIAL AL SERVICIO DEL CLIENTE**

Continuamente, Coflex invierte en nuevas tecnologías para mantenerse a la vanguardia y así poder brindar a sus clientes plomeros y usuarios, los mejores productos para realizar instalaciones, mantenimientos y reparaciones de plomería.



Iniciamos operaciones hace 30 años con una nave de 400 m<sup>2</sup> y 12 colaboradores. Actualmente contamos con 3 plantas que ocupan más de 12,500 m<sup>2</sup> y con más de 700 colaboradores.



**Más de 10 patentes de producto**

Coflex cuenta actualmente con más de 10 patentes de producto. Constantemente desarrollamos productos innovadores y diferenciados, de la más alta calidad, que permiten realizar instalaciones y reparaciones de plomería de una forma más fácil, rápida y limpia.



**MÁS DE 1,600 DISTRIBUIDORES EN AMÉRICA**

**▲ AMPLIA PRESENCIA**  
Coflex distribuye sus productos en más de 20 países del continente Americano, incluyendo Canadá y Estados Unidos, México, así como países de América Central y Sudamérica.

**Ventas y Servicio en América**

Atendemos los mercados Mayorista, Ferretero, Grandes Superficies y OEM a través de nuestras oficinas de ventas en Monterrey, México, Guadalajara y nuestros centros de distribución en Perú y Colombia. Nuestro equipo comercial está siempre atento para brindar la mejor atención y servicio.



**➔ Impulso comercial**

Contamos con un robusto equipo comercial, promotores de campo, marketing digital, participación en eventos ferreteros y de construcción, capacitaciones sobre beneficios e instalación de productos, activaciones de marca, apoyo en exhibiciones, pintas y material POP, para contribuir al éxito de nuestros distribuidores.



# Innovaciones continuas

30 años creando soluciones confiables de plomería impulsan nuestro constante liderazgo



## 2017

Sistema libre de mantenimiento que impide el retorno de olores y evita obstrucciones en el drenaje.

## Sistema de Trampa Coflex para Coladeras

El Sistema de Trampa facilita y mejora la instalación de la coladera en regaderas, baños, lavanderías y otras áreas. Su Preforma evita el uso de cincel y martillo y su diseño tiene menos uniones, lo que se traduce en cero fugas. Su sello de hule está diseñado para reinsertar el tubo. Disponible para 1 descarga (ST-100) y 2 descargas (ST-101). Tiene Patentes en México y en trámite en otros países. [www.sistemadetrampacoflex.com](http://www.sistemadetrampacoflex.com)



## 2012

La solución práctica para la instalación de sanitarios

### Cuello Flexible Coflex

Con el Cuello Flexible la instalación del sanitario es más fácil y siempre queda bien instalado. Se utiliza en lugar del antiguo cuello de cera; no se degrada, su vida útil es igual a la del sanitario, ofrece un sello hermético que evita filtraciones y el retorno de malos olores, cuenta con una garantía de 10 años.



## 2009

La mejor forma de instalar tu lavabo y fregadero

### Trampas Flexibles Coflex

Su interior liso evita malos olores, brinda una fácil instalación sin necesidad de utilizar herramientas, corrige desfases de hasta 30 cm., cuenta con 10 años de garantía y patentes en México, EU y otros países.

[www.trampaspremiumcoflex.com](http://www.trampaspremiumcoflex.com)



## 2005

El sello hermético más confiable para instalar la trampa de lavabo o fregadero

### Chupón Universal

Cuatro soluciones de instalación en una: Ideal para trampas de lavabo, para trampas de fregadero, para conectar a tubo de PVC de 2" y para conectar a tubo de PVC de 2" de campana.



Nuestra trayectoria se distingue por la creación de nuevas soluciones y la constante mejora de nuestras líneas de productos

Coflex, empresa mexicana fundada en Monterrey, Nuevo León, ha impulsado el desarrollo de la industria de la plomería en México desde 1989 y en el continente Americano desde 1995.

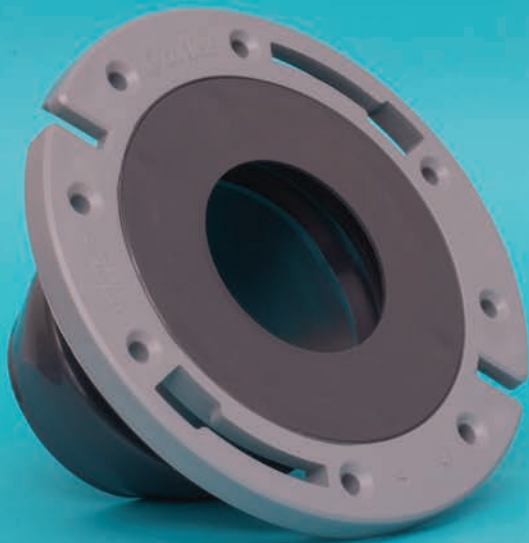

## 2006

La solución profesional para la instalación de sanitarios

### Brida Flexible Coflex

Corrige desfasamientos y brinda un sello hermético que evita filtraciones y el retorno de malos olores. Además proporciona máxima fijación al piso, ya que incluye 4 pijas de acero inoxidable y tornillos ancla fabricados en polímero de alta resistencia.

[www.bridaycuelloflexiblescoflex.com](http://www.bridaycuelloflexiblescoflex.com)



## 1994

Confiabilidad total y durabilidad para un adecuado flujo de agua

### Conector Flexible para Boiler

Su trenzado en acero o vinilo, conexiones de latón y otros componentes de la más alta calidad, brindan resistencia y garantía de cero fugas, así como total confiabilidad en el suministro de agua para el correcto funcionamiento del boiler.

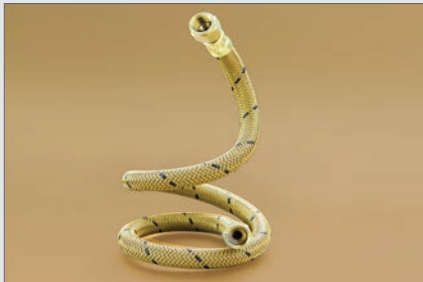

## 1993

Seguridad para la conducción de gas natural y LP

### Conector Flexible para Gas

Su trenzado en acero y en vinilo autoextinguible a la flama, brindan la mayor seguridad en la conexión de los aparatos a gas del hogar u oficina. Certificado por la NOM-209-SCFI-2017.



## 1989

Máxima funcionalidad y resistencia a la corrosión

### Conector Flexible para Agua

El conector flexible para agua ayuda a conectar los aparatos del hogar u oficina al sistema hidráulico, los hay trenzados en acero y en vinilo.

[www.conectoresflexiblescoflex.com](http://www.conectoresflexiblescoflex.com)



100% LIBRES DE PLOMO

# CONECTORES FLEXIBLES *coflex*<sup>®</sup>

DE NUEVA GENERACIÓN

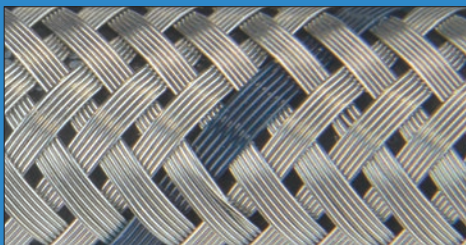

ACERO ULTRA

## LÍNEA PREMIUM

**Los Conectores Flexibles Línea Premium tienen garantía de 20 años.** Su trenzado en Acero Ultra (acero inoxidable tipo 316L de máxima resistencia a la corrosión). Los trenzados en Vinilo Platino, además de ser resistentes a la corrosión por su material reforzado, ofrecen alta durabilidad en exteriores.

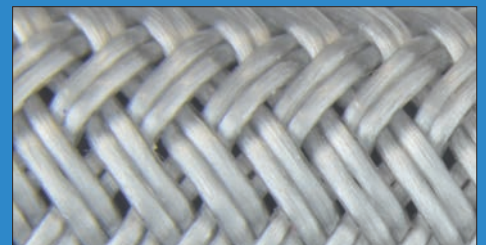

VINILO PLATINO





## NUEVA LLAVE DE AJUSTE

Desarrollo exclusivo de Coflex que permite instalar manualmente ambos extremos del Conector Flexible Coflex, facilitando la instalación en lugares de difícil acceso sin necesidad de usar herramientas.

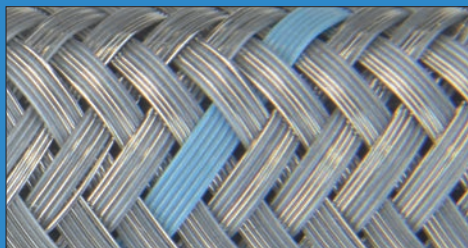

ACERO FORTE

## LÍNEA BÁSICA

Los Conectores Flexibles Línea Básica tienen garantía de 10 años, están trenzados con Acero Forte, el cual es un desarrollo exclusivo de Coflex, que combina acero inoxidable 304L con polímero de tecnología avanzada, en un trenzado de diseño único en el mercado, para brindar alto desempeño y seguridad.



VINILO TRADICIONAL





**coflex**®

## ¿Qué es Coflex para sus Clientes?



### Distribuidor

Es la marca mexicana líder en soluciones innovadoras de plomería, que asegura ventas crecientes, ganancias permanentes y cero problemas de devoluciones.



### Plomero / contratista

Es la marca mexicana líder en soluciones innovadoras de plomería que ofrece efectividad en la instalación y garantía en trabajos realizados, generándole una imagen de plomero profesional.



### Último consumidor

Es la marca mexicana líder en soluciones innovadoras en plomería que ofrece productos confiables y fáciles de instalar, los cuales generan seguridad y ahorro en el hogar.



# ► Índice de productos

## CONECTORES FLEXIBLES Y LLAVES DE CONTROL PARA AGUA

Lavabo / Fregadero, Sanitario, Boiler, Medidor de Agua, Hidroneumático, Lavadora, Lavavajillas, Refrigerador, Llaves de Control, Chapetones

CONECTORES FLEXIBLES Y LLAVES DE CONTROL PARA AGUA

## PRODUCTOS PARA GAS

Uso Doméstico, Uso Comercial, Pig Tail, Conector Corrugado, Llaves de Control, Paquete Estufa / Secadora, Tanque de Gas LP, Conexiones de Latón, Repuestos para Boiler, Válvulas de Alivio para Boiler, Válvulas para gas, Regulador para Gas, Cintas Selladoras

PRODUCTOS PARA GAS

## LAVABO Y FREGADERO

Trampas Flexibles y Rígidas, Césped para Lavabo, Trampas de Latón, Trampas Rígidas Plásticas, Chupones, Trampas Corrugadas, Extensiones, Contraacnastas, Tubos Ceja, Repuestos para Contraacnasta, Accesorios para Fregadero, Accesorios para Lavabo, Contrapas para Lavabo, Empaques de Repuesto, Accesorios para Lavabo / Fregadero, Aireadores, Paquetes para Instalación

LAVABO Y FREGADERO

## SANITARIO

Cuellos Flexibles, Bridas Flexibles, Cuellos de Cera, Válvulas de Admisión y Descarga, Peras de Descarga, Juegos de Reparación, Manivelas para Tanque, Bidet, Juego de Instalación Tanque / Taza, Empaque Unión y Tornillos Tanque / Taza, Tornillos para Asiento Sanitario, Tornillos Ancla para Brida Flexible, Tornillos de Sujeción para Sanitario, Cuñas y Cubre Tornillos, Paquetes para Instalación, Asientos para Sanitario

SANITARIO

## PRODUCTOS PARA DRENAJE

Coladeras, Rejillas para Coladeras, Accesorios para Coladeras, Trampas de Grasa, Sistema de Trampa para Coladeras, Acoples para Drenaje

PRODUCTOS PARA DRENAJE

## SISTEMA DE TUBERÍA PARA AGUA

Tubería PEX, Tubería Multicapa PE-AL-PE, Conexiones Rápidas PEX, Conexiones Rápidas Universales de Latón, Herramientas y Accesorios, Soppertería

SISTEMA DE TUBERÍA PARA AGUA

## SISTEMA DE TUBERÍA PARA GAS

Tubería Multicapa PE-AL-PE, Conexiones de Compresión para PE-AL-PE, Herramientas y accesorios

SISTEMA DE TUBERÍA PARA GAS

## PAQUETES PARA INSTALACIÓN, ACCESORIOS PARA LAVANDERÍA Y TINA

Paquetes para Instalación de Boiler, Lavavajillas, Mangueras de Desagüe para Lavadora, Paquete para Instalación de Refrigerador, Accesorios para Tina de Baño

PAQUETES DE INSTALACIÓN / ACCESORIOS LAVANDERÍA Y TINA

## VÁLVULAS Y ACCESORIOS PARA TUBERÍA

Conexiones de Compresión, Válvulas para Agua, Llaves para Jardín, Llaves para Lavandería, Flotador para Tinaco, Cinta Selladora, Acoples de Compresión, Conexiones Rápidas Universales

VÁLVULAS Y ACCESORIOS PARA TUBERÍA

## FILTROS PARA AGUA

Filtro para Refrigerador, Filtros Bajo Cubierta, Filtros Sobre Cubierta, Filtro para Mezcladora, Jarra Filtradora, Filtro para Regadera, Filtros para Exterior

FILTROS PARA AGUA

## REGADERAS TRADICIONALES Y ELÉCTRICAS

De Mano, Tipo Cebolleta, De Cascada, Repuesto para Regadera de Mano, Manguera Anillada, Brazos para Regadera Cromados, Regaderas Eléctricas, Resistencias Estándar y HT, Brazos para Regadera Eléctrica

REGADERAS TRADICIONALES Y ELÉCTRICAS

## GRIFERÍA

Mezcladoras y Monomandos para Lavabo, Mezcladoras y Monomando para Fregadero, Accesorios para Baño, Refacciones para Grifería, Mezcladora y Monomando para Regadera, Manerales para Regadera

GRIFERÍA

## DUCTOS PARA EXTRACCIÓN DE AIRE

Kit de Extracción, Kit Atrapapelusas, Conductos de Aluminio, Ductos de Aluminio, Ductos Rígidos, Codo, Ventilasy Repuestos, Conector Universal

DUCTOS PARA EXTRACCIÓN DE AIRE

## DESTAPACAÑOS

Bombas de PVC, Bomba Tipo Acordeón, Cinta con Carrete, Cinta con Estuche, Barreno Tambor, Barreno con Manivela, Barreno para Sanitario

DESTAPACAÑOS



CONECTOR FLEXIBLE  
PARA AGUA  
MODELO: AL-A40

**coflex**®



# Conectores Flexibles y Llaves de Control para Agua

- Lavabo / Fregadero
- Sanitario
- Boiler
- Medidor de Agua
- Hidroneumático
- Lavadora
- Lavavajillas
- Refrigerador
- Llaves de Control
- Chapetones

CONECTORES  
FLEXIBLES  
Y LLAVES  
DE CONTROL  
PARA AGUA

PRODUCTOS  
PARA GAS

LAVABO  
Y FREGADERO

SANITARIO

PRODUCTOS  
PARA  
DRENAJE

SISTEMA  
DE TUBERÍA  
PARA AGUA

SISTEMA  
DE TUBERÍA  
PARA GAS

PAQUETES DE  
INSTALACIÓN  
/ ACCESORIOS  
LAVANDERÍA  
Y TINA

VÁLVULAS  
Y ACCESORIOS  
PARA TUBERÍA

FILTROS  
PARA  
AGUA

REGADERAS  
TRADICIONALES  
Y ELÉCTRICAS

GRIFERÍA

DUCTOS PARA  
EXTRACCIÓN  
DE AIRE

DESTAPACAÑOS

# Lavabo / Fregadero **Acero Premium**

LÍNEA  
**PREMIUM**



PRESENTACIÓN: ETIQUETA CORBATA

- Trenzado **Acero Ultra\***
- Manguera Interior: EPDM
- Espiga: Cobre (Patente No. 203206)
- Férula: Acero Inoxidable
- 100% LIBRES** de Plomo
- Diámetro Interior: 5/16" (8.0 mm)
- Empaque: Cónico de Hule
- Temperatura de trabajo: 0 °C a 82 °C
- Presión máxima de trabajo: 10 kg / cm<sup>2</sup> / 145 psi

\*Trenzado que brinda máxima resistencia a la corrosión por ser fabricado con Acero Inoxidable Tipo 316L. Evite el contacto directo con productos químicos y agentes corrosivos.

## 1/2" FIP X 1/2" FIP

► Tuercas de Latón Niquelado



LARGO CM	MODELO	CÓDIGO	CANTIDAD POR CAJA
40	AL-A40	7501605502034	50
55	AL-A55	7501605502041	50
70	AL-A70	7501605502058	50
100	AL-A100	7501605502072	15
200	AL-A200	710631911216	10



Patente D795,399  
Otras patentes en trámite

**GARANTÍA 20 AÑOS**

## 1/2" FIP X 1/2" A.M.

► Tuerca de Latón Niquelado y Termoplástico de Alta Densidad\*



LARGO CM	MODELO	CÓDIGO	CANTIDAD POR CAJA
40	AL2-A40	710631916686	50
55	AL2-A55	710631916938	50

\* Patentes D724,936 / 43670

**GARANTÍA 10 AÑOS**

## 3/8" COMP. X 1/2" FIP

► Tuercas de Latón Niquelado



LARGO CM	MODELO	CÓDIGO	CANTIDAD POR CAJA
40	AL-B40	7501605502102	50
55	AL-B55	7501605502119	50



Patente D795,399  
Otras patentes en trámite

**GARANTÍA 20 AÑOS**

## 3/8" FIP X 1/2" FIP

► Tuercas de Latón Niquelado



LARGO CM	MODELO	CÓDIGO	CANTIDAD POR CAJA
40	AL-G40	7501605502300	50

**GARANTÍA 10 AÑOS**



# Conector T

## ► Lavabo / Fregadero **Acero Premium**

LÍNEA  
**PREMIUM**

- Trenzado **Acero Ultra\***
- Manguera Interior: EPDM
- Espiga: Cobre (Patente No. 203206)
- Fécula: Acero Inoxidable
- 100% LIBRES** de Plomo
- Diámetro Interior: 5/16" (8.0 mm)
- Empaque: Cónico de Hule
- Temperatura de trabajo: 0 °C a 82 °C
- Presión máxima de trabajo: 10 kg / cm<sup>2</sup> / 145 psi

\*Trenzado que brinda máxima resistencia a la corrosión por ser fabricado con Acero Inoxidable Tipo 316L. Evite el contacto directo con productos químicos y agentes corrosivos.



PRESENTACIÓN: BOLSA  
TRANSPARENTE  
C/ETIQUETA BRISAGRA

**GARANTÍA 20 AÑOS**

**1/2" FIP X 1/2" FIP X 1/2" FIP**

► Tuercas de Latón  
Niquelado



Patente D795,399  
Otras patentes  
en trámite



LARGO: 55 cm

MODELO: AL-T55

CÓDIGO: 710631902245

CANTIDAD POR CAJA: 10

### PARA ALIMENTACIÓN ADICIONAL DE:

La forma más rápida y segura para suministrar agua de una sola línea a las dos llaves de su mezcladora.

Proporciona conexiones estéticas, prácticas y rápidas.

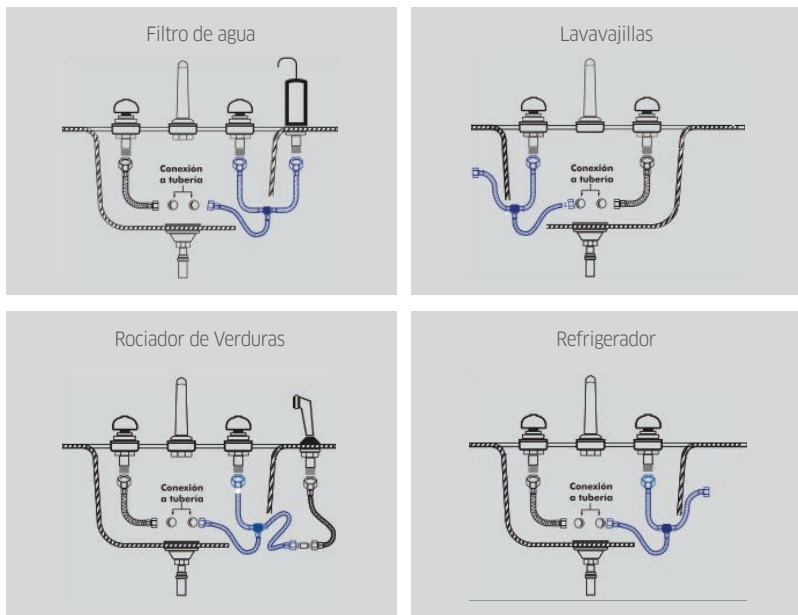

**1/2" FIP X 1/2" FIP X 3/8" COMP.**

► Tuercas de Latón  
Niquelado



Patente D795,399  
Otras patentes  
en trámite



LARGO: 55 cm

MODELO: AL-U55

CÓDIGO: 710631902221

CANTIDAD POR CAJA: 10

CONECTORES  
FLEXIBLES  
Y LLAVES  
DE CONTROL  
PARA AGUA

PRODUCTOS  
PARA GAS

LAVABO  
Y FREGADERO

SANITARIO

PRODUCTOS  
PARA  
DRENAJE

SISTEMA  
DE TUBERÍA  
PARA AGUA

SISTEMA  
DE TUBERÍA  
PARA GAS

PAQUETES DE  
INSTALACIÓN  
/ ACCESORIOS  
LAVANDERÍA  
Y TINA

VÁLVULAS  
Y ACCESORIOS  
PARA TUBERÍA

FILTROS  
PARA  
AGUA

REGADERAS  
TRADICIONALES  
Y ELÉCTRICAS

GRIFERÍA

DUCTOS PARA  
EXTRACCIÓN  
DE AIRE

DESTAPACAÑOS

# Lavabo / Fregadero **Vinilo Premium**

LÍNEA  
**PREMIUM**

CONECTORES FLEXIBLES Y LLAVES DE CONTROL PARA AGUA  
PRODUCTOS PARA GAS  
LAVABO Y FREGADERO  
SANITARIO  
PRODUCTOS PARA DRENAJE  
SISTEMA DE TUBERÍA PARA AGUA  
SISTEMA DE TUBERÍA PARA GAS  
PAQUETES DE INSTALACIÓN / ACCESORIOS LAVANDERÍA Y TINA  
VÁLVULAS Y ACCESORIOS PARA TUBERÍA  
FILTROS PARA AGUA  
REGADERAS TRADICIONALES Y ELÉCTRICAS  
GRIFERÍA  
DUCTOS PARA EXTRACCIÓN DE AIRE  
DESTAPACAÑOS



PRESENTACIÓN: ETIQUETA CORBATA

- Trenzado **Vinilo Platino\***
- Manguera Interior: EPDM
- Espiga: Cobre (Patente No. 203206)
- Férula: Acero Inoxidable
- 100% LIBRES** de Plomo
- Diámetro Interior: 5/16" (8.0 mm)
- Empaque: Cónico de Hule
- Temperatura de trabajo: 0 °C a 82 °C
- Presión máxima de trabajo: 10 kg / cm<sup>2</sup> / 145 psi

\*Trenzado en Vinilo Reforzado color Platino, que brinda una alta resistencia a la corrosión y un estético diseño con acabado metálico.

## 1/2" FIP X 1/2" FIP

► Tuercas de Latón Niquelado



LARGO CM	MODELO	CÓDIGO	CANTIDAD POR CAJA
40	VL-A40	7501605507022	50
55	VL-A55	7501605507039	50
70	VL-A70	7501605507046	25
100	VL-A100	7501605507060	25
200	VL-A200	710631901828	25



Patente D795,399  
Otras patentes en trámite

**GARANTÍA 20 AÑOS**

## 3/8" COMP. X 1/2" FIP

► Tuercas de Latón Niquelado



LARGO CM	MODELO	CÓDIGO	CANTIDAD POR CAJA
40	VL-B40	7501605507107	50
55	VL-B55	7501605507114	50



Patente D795,399  
Otras patentes en trámite

**GARANTÍA 20 AÑOS**

## 1/2" A.M. X 1/2" A.M.

► Tuercas de Termoplástico de Alta Densidad\*



LARGO CM	MODELO	CÓDIGO	CANTIDAD POR CAJA
40	VL-K40	7501605507176	50
55	VL-K55	7501605507183	50
70	VL-K70	7501605507190	25
85	VL-K85	7501605507206	25
100	VL-K100	7501605507213	25

\* Patentes D724,936 / 43670

**GARANTÍA 10 AÑOS**



## Conector T

# ▶ Lavabo / Fregadero **Vinilo Premium**

LÍNEA  
**PREMIUM**

- Trenzado **Vinilo Platino\***
- Manguera Interior: EPDM
- Espiga: Cobre (Patente No. 203206)
- Fécula: Acero Inoxidable
- 100% LIBRES** de Plomo
- Diámetro Interior: 5/16" (8.0 mm)
- Empaque: Cónico de Hule
- Temperatura de trabajo: 0 °C a 82 °C
- Presión máxima de trabajo: 10 kg / cm<sup>2</sup> / 145 psi

\*Trenzado en Vinilo Reforzado color Platino, que brinda una alta resistencia a la corrosión y un estético diseño con acabado metálico.



PRESENTACIÓN: BOLSA  
TRANSPARENTE  
C/ETIQUETA BRISAGRA

**GARANTÍA 10 AÑOS**

**1/2" A.M. X 1/2" A.M. X 1/2" A.M.**

▶ Tuercas de Termoplástico de Alta Densidad\*

\* Patentes  
D724,936 / 43670



LARGO: 55 cm

MODELO: VL-T55

CÓDIGO: 710631903358

CANTIDAD POR CAJA: 10

PARA ALIMENTACIÓN ADICIONAL DE:

Filtro de agua

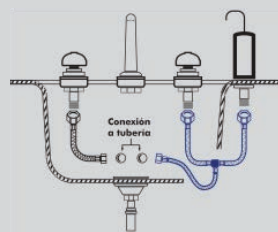

Lavavajillas

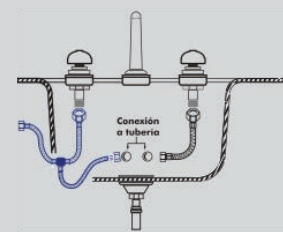

Rociador de Verduras

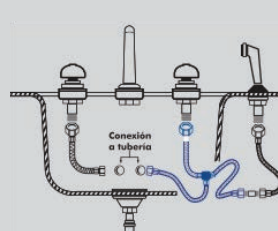

Refrigerador

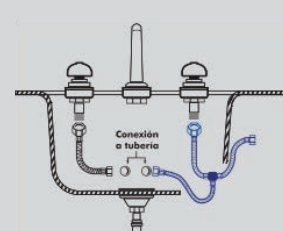

## Llave de Ajuste

Desarrollo exclusivo de Coflex que permite instalar manualmente ambos extremos del Conector Flexible, facilitando su instalación en lugares de difícil acceso.

HECHO  
EN MÉXICO

Catálogo 2021

CONECTORES FLEXIBLES Y LLAVES DE CONTROL PARA AGUA

PRODUCTOS PARA GAS

LAVABO Y FREGADERO

SANITARIO

PRODUCTOS PARA DRENAJE

SISTEMA DE TUBERÍA PARA AGUA

SISTEMA DE TUBERÍA PARA GAS

PAQUETES DE INSTALACIÓN / ACCESORIOS LAVANDERÍA Y TINA

VÁLVULAS Y ACCESORIOS PARA TUBERÍA

FILTROS PARA AGUA

REGADERAS TRADICIONALES Y ELÉCTRICAS

GRIFERÍA

DUCTOS PARA EXTRACCIÓN DE AIRE

DESTAPACAÑOS

# Lavabo / Fregadero **Vinilo Premium**

LÍNEA  
**PREMIUM**



PRESENTACIÓN: ETIQUETA CORBATA

- Trenzado **Vinilo Blanco**
- Manguera Interior: EPDM
- Espiga: Cobre (Patente No. 203206)
- Férula: Acero Inoxidable
- 100% LIBRES** de Plomo
- Diámetro Interior: 5/16" (8.0 mm)
- Empaque: Cónico de Hule
- Temperatura de trabajo: 0 °C a 82 °C
- Presión máxima de trabajo: 10 kg / cm<sup>2</sup> / 145 psi

\*Trenzado en Vinilo Reforzado color blanco, que brinda una alta resistencia a la corrosión y un estético diseño.

## 1/2" FIP X 1/2" FIP

► Tuercas de Latón Niquelado



Patente D795,399  
Otras patentes en trámite



LARGO PULGADAS	MODELO	CÓDIGO	CANTIDAD POR CAJA
16"	VLB-A16	7501605507244	50
20"	VLB-A20	7501605507251	50
30"	VLB-A30	7501605507268	25

**GARANTÍA 20 AÑOS**

## 3/8" COMP. X 1/2" FIP

► Tuercas de Latón Niquelado



Patente D795,399  
Otras patentes en trámite



LARGO PULGADAS	MODELO	CÓDIGO	CANTIDAD POR CAJA
16"	VLB-B16	7501605507305	50
20"	VLB-B20	7501605507312	50
30"	VLB-B30	7501605507329	25

**GARANTÍA 20 AÑOS**

## 1/2" A.M. X 1/2" A.M.

► Tuercas de Termoplástico de Alta Densidad\*

\* Patentes D724,936 / 43670



LARGO PULGADAS	MODELO	CÓDIGO	CANTIDAD POR CAJA
16"	VLB-C16	7501605507367	50
20"	VLB-C20	7501605507374	50
24"	VLB-C24	710631900586	50
30"	VLB-C30	7501605507381	25
36"	VLB-C36	7501605507398	25

**GARANTÍA 10 AÑOS**

## 3/8" COMP. X 1/2" A.M.

► Tuerca de Latón Niquelado y Termoplástico de Alta Densidad\*

\* Patentes D724,936 / 43670



LARGO PULGADAS	MODELO	CÓDIGO	CANTIDAD POR CAJA
16"	VLB-D16	7501605507428	50
20"	VLB-D20	7501605507435	50
30"	VLB-D30	7501605507442	25
36"	VLB-D36	7501605507459	25

**GARANTÍA 10 AÑOS**



# Conector T

## ▶ Lavabo / Fregadero **Vinilo Premium**

LÍNEA  
**PREMIUM**

- Trenzado **Vinilo Blanco**
- Manguera Interior: EPDM
- Espiga: Cobre (Patente No. 203206)
- Fécula: Acero Inoxidable
- 100% LIBRES** de Plomo
- Diámetro Interior: 5/16" (8.0 mm)
- Empaque: Cónico de Hule
- Temperatura de trabajo: 0 °C a 82 °C
- Presión máxima de trabajo: 10 kg / cm<sup>2</sup> / 145 psi

\*Trenzado en Vinilo Reforzado color blanco, que brinda una alta resistencia a la corrosión y un estético diseño.



PRESENTACIÓN: BOLSA  
TRANSPARENTE  
C/ETIQUETA BRISAGRA

**GARANTÍA 10 AÑOS**

**1/2" A.M. X 1/2" A.M. X 1/2" A.M.**

▶ Tuercas de Termoplástico de Alta Densidad\*

\* Patentes  
D724,936 / 43670



LARGO: 20 pulgadas

MODELO: VLB-T20

CÓDIGO: 710631903204

CANTIDAD POR CAJA: 10

PARA ALIMENTACIÓN ADICIONAL DE:

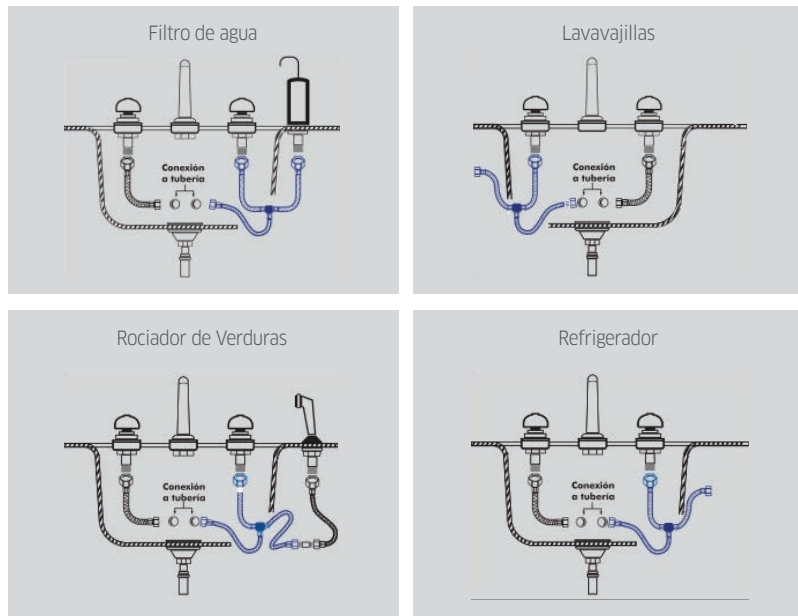

CONECTORES FLEXIBLES Y LLAVES DE CONTROL PARA AGUA

PRODUCTOS PARA GAS

LAVABO Y FREGADERO

SANITARIO

PRODUCTOS PARA DRENAJE

SISTEMA DE TUBERÍA PARA AGUA

SISTEMA DE TUBERÍA PARA GAS

PAQUETES DE INSTALACIÓN / ACCESORIOS LAVANDERÍA Y TINA

VÁLVULAS Y ACCESORIOS PARA TUBERÍA

FILTROS PARA AGUA

REGADERAS TRADICIONALES Y ELÉCTRICAS

GRIFERÍA

DUCTOS PARA EXTRACCIÓN DE AIRE

DESTAPACAÑOS

HECHO EN MÉXICO

Catálogo 2021

# ▶ Lavabo / Fregadero **Acero Básico**

LÍNEA  
**BÁSICA**

CONECTORES FLEXIBLES Y LLAVES DE CONTROL PARA AGUA

PRODUCTOS PARA GAS

LAVABO Y FREGADERO

SANITARIO

PRODUCTOS PARA DRENAJE

SISTEMA DE TUBERÍA PARA AGUA

SISTEMA DE TUBERÍA PARA GAS

PAQUETES DE INSTALACIÓN / ACCESORIOS LAVANDERÍA Y TINA

VÁLVULAS Y ACCESORIOS PARA TUBERÍA

FILTROS PARA AGUA

REGADERAS TRADICIONALES Y ELÉCTRICAS

GRIFERÍA

DUCTOS PARA EXTRACCIÓN DE AIRE

DESTAPACAÑOS



PRESENTACIÓN: ETIQUETA CORBATA

- Trenzado **Acero Forte\***
- Manguera Interior: EPDM
- Espiga: Cobre (Patente No. 203206)
- Férula: Acero Inoxidable
- 100% LIBRES** de Plomo
- Diámetro Interior: 5/16" (8.0 mm)
- Empaque: Cónico de Hule
- Temperatura de trabajo: 0 °C a 82 °C
- Presión máxima de trabajo: 10 kg / cm<sup>2</sup> / 145 psi

\*Fórmula exclusiva de Coflex\* que combina Acero Inoxidable y Polímero de Tecnología Avanzada en un trenzado de diseño único en el mercado, brindando alto desempeño y seguridad. **Patente en Trámite.**

## 1/2" FIP X 1/2" FIP

▶ Tuercas de Latón Niquelado



LARGO CM	MODELO	CÓDIGO	CANTIDAD POR CAJA
40	LL-A40	7501605509019	100
55	LL-A55	7501605509026	100
100	LL-A100	7501605509033	50

**GARANTÍA 10 AÑOS**

## 1/2" FIP X 1/2" A.M.

▶ Tuerca de Latón Niquelado y Termoplástico de Alta Densidad\*



LARGO CM	MODELO	CÓDIGO	CANTIDAD POR CAJA
40	LL2-A40	710631924926	100
55	LL2-A55	710631924933	100

**GARANTÍA 10 AÑOS**

\* Patentes D724,936 / 43670

Las presentaciones en caja de 100 conectores flexibles, van en bolsas con 10 piezas. Pedido mínimo por modelo: 1 caja



# ▶ Lavabo / Fregadero **Vinilo Tradicional**

**LÍNEA  
BÁSICA**



PRESENTACIÓN: ETIQUETA CORBATA

- Trenzado **Vinilo Tradicional**
- Manguera Interior: EPDM
- Espiga: Cobre (Patente No. 203206)
- Férula: Acero Inoxidable
- 100% LIBRES** de Plomo
- Diámetro Interior: 5/16" (8.0 mm)
- Empaque: Cónico de Hule
- Temperatura de trabajo: 0 °C a 82 °C
- Presión máxima de trabajo: 10 kg / cm<sup>2</sup> / 145 psi

**1/2" A.M. X 1/2" A.M.**

▶ Tuercas de Termoplástico de Alta Densidad\*

\* Patentes D724,936 / 43670



LARGO CM	MODELO	CÓDIGO	CANTIDAD POR CAJA
40	CVLG-C40	710631908285	100
55	CVLG-C55	710631908292	100

**GARANTÍA 10 AÑOS**

**PAQUETE FERRETERO**

**1/2" FIP X 1/2" FIP**

▶ Tuercas de Latón Niquelado



LARGO CM	MODELO	CÓDIGO	CANTIDAD POR CAJA
40	CVLG-D40	710631911742	100
55	CVLG-D55	710631911759	100

**GARANTÍA 10 AÑOS**

Las presentaciones en caja de 100 conectores flexibles, van en bolsas con 10 piezas. Pedido mínimo por modelo: 1 caja

## Vinilo Blanco

**1/2" A.M. X 1/2" A.M.**

▶ Tuercas de Latón Termoplástico de Alta Densidad\*

\* Patentes D724,936 / 43670



LARGO CM	MODELO	CÓDIGO	CANTIDAD POR CAJA
40	CVLB-A40	710631900104	100
55	CVLB-A55	710631900111	100

**GARANTÍA 10 AÑOS**

**PAQUETE FERRETERO**

**3/8" COMP. X 1/2" A.M.**

▶ Tuerca de Latón Niquelado y Termoplástico de Alta Densidad\*

\* Patentes D724,936 / 43670



LARGO PULGADAS	MODELO	CÓDIGO	CANTIDAD POR CAJA
16"	CVLB-B16	710631900296	100
20"	CVLB-B20	710631900302	100

**GARANTÍA 10 AÑOS**

Las presentaciones en caja de 100 conectores flexibles, van en bolsas con 10 piezas. Pedido mínimo por modelo: 1 caja

CONECTORES FLEXIBLES Y LLAVES DE CONTROL PARA AGUA

PRODUCTOS PARA GAS

LAVABO Y FREGADERO

SANITARIO

PRODUCTOS PARA DRENAJE

SISTEMA DE TUBERÍA PARA AGUA

SISTEMA DE TUBERÍA PARA GAS

PAQUETES DE INSTALACIÓN / ACCESORIOS LAVANDERÍA Y TINA

VÁLVULAS Y ACCESORIOS PARA TUBERÍA

FILTROS PARA AGUA

REGADERAS TRADICIONALES Y ELÉCTRICAS

GRIFERÍA

DUCTOS PARA EXTRACCIÓN DE AIRE

DESTAPACAÑOS

# Mezcladora **Acero Premium**

LÍNEA  
**PREMIUM**

CONECTORES FLEXIBLES Y LLAVES DE CONTROL PARA AGUA

PRODUCTOS PARA GAS

LAVABO Y FREGADERO

SANITARIO

PRODUCTOS PARA DRENAJE

SISTEMA DE TUBERÍA PARA AGUA

SISTEMA DE TUBERÍA PARA GAS

PAQUETES DE INSTALACIÓN / ACCESORIOS LAVANDERÍA Y TINA

VÁLVULAS Y ACCESORIOS PARA TUBERÍA

FILTROS PARA AGUA

REGADERAS TRADICIONALES Y ELÉCTRICAS

GRIFERÍA

DUCTOS PARA EXTRACCIÓN DE AIRE

DESTAPACAÑOS



PRESENTACIÓN: ETIQUETA CORBATA

- Trenzado **Acero Ultra\***
- Manguera Interior: EPDM
- Espiga: Cobre (Patente No. 203206)
- Férula: Acero Inoxidable
- 100% LIBRES** de Plomo
- Diámetro Interior: 5/16" (8.0 mm)
- Empaque: Cónico de Hule
- Temperatura de trabajo: 0 °C a 82 °C
- Presión máxima de trabajo: 10 kg / cm<sup>2</sup> / 145 psi

\*Trenzado que brinda máxima resistencia a la corrosión por ser fabricado con Acero Inoxidable Tipo 316L. Evite el contacto directo con productos químicos y agentes corrosivos.

## 3/8" COMP. X 3/8" COMP.

► Tuercas de Latón Niquelado



LARGO CM	MODELO	CÓDIGO	CANTIDAD POR CAJA
40	AL-E40	710631902146	25

**GARANTÍA 10 AÑOS**

# Monomando

## 1/2" FIP X 3/8" U.N.F.

► Tuercas de Latón Niquelado



LARGO CM	MODELO	CÓDIGO	CANTIDAD POR CAJA
40	AL-L40	7501605502522	15
55	AL-L55	7501605502539	15
70	AL-L70	710631917539	12



Patente D795,399  
Otras patentes en trámite

**GARANTÍA 20 AÑOS**

## 1/2" FIP X M10

► Tuercas de Latón Niquelado



LARGO CM	MODELO	CÓDIGO	CANTIDAD POR CAJA
40	AL-M40	7501605590765	25
60	AL-M60	710631905352	25
80	AL-M80	710631917553	25



Patente D795,399  
Otras patentes en trámite

**GARANTÍA 20 AÑOS**

# ► Sanitario **Acero Premium**

LÍNEA  
**PREMIUM**



PRESENTACIÓN: ETIQUETA CORBATA

- Trenzado **Acero Ultra\***
- Manguera Interior: EPDM
- Espiga: Cobre (Patente No. 203206)
- Férula: Acero Inoxidable
- 100% LIBRES** de Plomo
- Diámetro Interior: 5/16" (8.0 mm)
- Empaque: Cónico de Hule
- Temperatura de trabajo: 0 °C a 82 °C
- Presión máxima de trabajo: 10 kg / cm<sup>2</sup> / 145 psi

\*Trenzado que brinda máxima resistencia a la corrosión por ser fabricado con Acero Inoxidable Tipo 316L. Evite el contacto directo con productos químicos y agentes corrosivos.

CONECTORES FLEXIBLES Y LLAVES DE CONTROL PARA AGUA

PRODUCTOS PARA GAS

LAVABO Y FREGADERO

SANITARIO

PRODUCTOS PARA DRENAJE

SISTEMA DE TUBERÍA PARA AGUA

SISTEMA DE TUBERÍA PARA GAS

PAQUETES DE INSTALACIÓN / ACCESORIOS LAVANDERÍA Y TINA

VÁLVULAS Y ACCESORIOS PARA TUBERÍA

FILTROS PARA AGUA

REGADERAS TRADICIONALES Y ELÉCTRICAS

GRIFERÍA

DUCTOS PARA EXTRACCIÓN DE AIRE

DESTAPACAÑOS

## 1/2" FIP X 7/8" FIP

► Tuercas de Latón Niquelado

Patente D795,399  
Otras patentes en trámite



LARGO CM	MODELO	CÓDIGO	CANTIDAD POR CAJA
35	AS-A35	7501605503017	50
50	AS-A50	7501605503031	50

**GARANTÍA 20 AÑOS**

## 3/8" COMP. X 7/8" A.M.

► Tuerca de Latón Niquelado y Termoplástico de Alta Densidad\*

\* Patentes D724,936 / 43670



LARGO CM	MODELO	CÓDIGO	CANTIDAD POR CAJA
35	AS-B35	7501605503154	50
50	AS-B50	7501605503178	50

**GARANTÍA 10 AÑOS**

## 1/2" FIP X 7/8" A.M.

► Tuerca de Latón Niquelado y Termoplástico de Alta Densidad\*

\* Patentes D724,936 / 43670



LARGO CM	MODELO	CÓDIGO	CANTIDAD POR CAJA
35	AS-E35	7501605503086	50
50	AS-E50	7501605503109	50

**GARANTÍA 10 AÑOS**

## 7/8" FIP X 7/8" FIP

► Tuercas de Latón Niquelado



LARGO CM	MODELO	CÓDIGO	CANTIDAD POR CAJA
35	AS-F35	7501605503147	50
50	AS-F50	7501605503413	50

**GARANTÍA 20 AÑOS**



# Sanitario Vinilo Premium

LÍNEA  
PREMIUM

CONECTORES FLEXIBLES Y LLAVES DE CONTROL PARA AGUA

PRODUCTOS PARA GAS

LAVABO Y FREGADERO

SANITARIO

PRODUCTOS PARA DRENAJE

SISTEMA DE TUBERÍA PARA AGUA

SISTEMA DE TUBERÍA PARA GAS

PAQUETES DE INSTALACIÓN / ACCESORIOS LAVANDERÍA Y TINA

VÁLVULAS Y ACCESORIOS PARA TUBERÍA

FILTROS PARA AGUA

REGADERAS TRADICIONALES Y ELÉCTRICAS

GRIFERÍA

DUCTOS PARA EXTRACCIÓN DE AIRE

DESTAPACAÑOS



PRESENTACIÓN: ETIQUETA CORBATA

- Trenzado **Vinilo Platino\***
- Manguera Interior: EPDM
- Espiga: Cobre (Patente No. 203206)
- Férula: Acero Inoxidable
- 100% LIBRES** de Plomo
- Diámetro Interior: 5/16" (8.0 mm)
- Empaque: Cónico de Hule
- Temperatura de trabajo: 0 °C a 82 °C
- Presión máxima de trabajo: 10 kg / cm<sup>2</sup> / 145 psi

\*Trenzado en Vinilo Reforzado color Platino, que brinda una alta resistencia a la corrosión y un estético diseño con acabado metálico.

## 1/2" FIP X 7/8" FIP

► Tuercas de Latón Niquelado



LARGO CM	MODELO	CÓDIGO	CANTIDAD POR CAJA
35	VS-A35	7501605508012	50
50	VS-A50	7501605508029	50

**GARANTÍA 20 AÑOS**

## 1/2" FIP X 7/8" A.M.

► Tuerca de Latón Niquelado y Termoplástico de Alta Densidad\*



LARGO CM	MODELO	CÓDIGO	CANTIDAD POR CAJA
35	VS-E35	7501605508050	50
50	VS-E50	7501605508173	50

\* Patentes D724,936 / 43670

**GARANTÍA 10 AÑOS**

## 7/8" FIP X 7/8" FIP

► Tuercas de Latón Niquelado



LARGO CM	MODELO	CÓDIGO	CANTIDAD POR CAJA
35	VS-F35	7501605508098	50

**GARANTÍA 20 AÑOS**

## 1/2" A.M. X 7/8" A.M.

► Tuercas Termoplástico de Alta Densidad\*



LARGO CM	MODELO	CÓDIGO	CANTIDAD POR CAJA
35	VS-M35	7501605508258	25
50	VS-M50	7501605508265	50

\* Patentes D724,936 / 43670

**GARANTÍA 10 AÑOS**

## 7/8" FIP X 7/8" A.M.

► Tuerca de Latón Niquelado y Termoplástico de Alta Densidad\*



LARGO CM	MODELO	CÓDIGO	CANTIDAD POR CAJA
35	VS-N35	7501605508272	50
50	VS-N50	7501605508401	50

\* Patentes D724,936 / 43670

**GARANTÍA 10 AÑOS**

# ▶ Sanitario **Vinilo Premium**

**LÍNEA  
PREMIUM**



PRESENTACIÓN: ETIQUETA CORBATA

- Trenzado **Vinilo Blanco**
- Manguera Interior: EPDM
- Espiga: Cobre (Patente No. 203206)
- Férula: Acero Inoxidable
- 100% LIBRES** de Plomo
- Diámetro Interior: 5/16" (8.0 mm)
- Empaque: Cónico de Hule
- Temperatura de trabajo: 0 °C a 82 °C
- Presión máxima de trabajo: 10 kg / cm<sup>2</sup> / 145 psi

\*Trenzado en Vinilo Reforzado color blanco, que brinda una alta resistencia a la corrosión y un estético diseño.

CONECTORES FLEXIBLES Y LLAVES DE CONTROL PARA AGUA

PRODUCTOS PARA GAS

LAVABO Y FREGADERO

SANITARIO

PRODUCTOS PARA DRENAJE

SISTEMA DE TUBERÍA PARA AGUA

SISTEMA DE TUBERÍA PARA GAS

PAQUETES DE INSTALACIÓN / ACCESORIOS LAVANDERÍA Y TINA

VÁLVULAS Y ACCESORIOS PARA TUBERÍA

FILTROS PARA AGUA

REGADERAS TRADICIONALES Y ELÉCTRICAS

GRIFERÍA

DUCTOS PARA EXTRACCIÓN DE AIRE

DESTAPACAÑOS

## 1/2" FIP X 7/8" A.M.

▶ Tuerca de Latón Niquelado y Termoplástico de Alta Densidad\*

\* Patentes D724,936 / 43670



LARGO PULGADAS	MODELO	CÓDIGO	CANTIDAD POR CAJA
16"	VSB-A16	7501605508302	50
20"	VSB-A20	7501605508319	50

**GARANTÍA 10 AÑOS**

## 3/8" COMP. X 7/8" A.M.

▶ Tuerca de Latón Niquelado y Termoplástico de Alta Densidad\*

\* Patentes D724,936 / 43670



LARGO PULGADAS	MODELO	CÓDIGO	CANTIDAD POR CAJA
16"	VSB-B16	7501605508340	50
20"	VSB-B20	7501605508357	50

**GARANTÍA 10 AÑOS**

## 1/2" A.M. X 7/8" A.M.

▶ Tuercas de Termoplástico de Alta Densidad\*

\* Patentes D724,936 / 43670



LARGO PULGADAS	MODELO	CÓDIGO	CANTIDAD POR CAJA
16"	VSB-C16	7501605508388	50
20"	VSB-C20	7501605508395	50

**GARANTÍA 10 AÑOS**

# ► Sanitario **Acero Básico**

LÍNEA  
BÁSICA

CONECTORES FLEXIBLES Y LLAVES DE CONTROL PARA AGUA

PRODUCTOS PARA GAS

LAVABO Y FREGADERO

SANITARIO

PRODUCTOS PARA DRENAJE

SISTEMA DE TUBERÍA PARA AGUA

SISTEMA DE TUBERÍA PARA GAS

PAQUETES DE INSTALACIÓN / ACCESORIOS LAVANDERÍA Y TINA

VÁLVULAS Y ACCESORIOS PARA TUBERÍA

FILTROS PARA AGUA

REGADERAS TRADICIONALES Y ELÉCTRICAS

GRIFERÍA

DUCTOS PARA EXTRACCIÓN DE AIRE

DESTAPACAÑOS



PRESENTACIÓN: ETIQUETA CORBATA

- Trenzado **Acero Forte\***
- Manguera Interior: EPDM
- Espiga: Cobre (Patente No. 203206)
- Férula: Acero Inoxidable
- 100% LIBRES** de Plomo
- Diámetro Interior: 5/16" (8.0 mm)
- Empaque: Cónico de Hule
- Temperatura de trabajo: 0 °C a 82 °C
- Presión máxima de trabajo: 10 kg / cm<sup>2</sup> / 145 psi

\*Fórmula exclusiva de Coflex® que combina Acero Inoxidable y Polímero de Tecnología Avanzada en un trenzado de diseño único en el mercado, brindando alto desempeño y seguridad. **Patente en Trámite.**

## 1/2" FIP X 7/8" FIP



► Tuercas de Latón Niquelado

LARGO CM	MODELO	CÓDIGO	CANTIDAD POR CAJA
35	LS-A35	7501605510015	100
50	LS-A50	7501605510022	100

**GARANTÍA 10 AÑOS**

## 1/2" FIP X 7/8" A.M.



► Tuerca de Latón Niquelado y Termoplástico de Alta Densidad\*

LARGO CM	MODELO	CÓDIGO	CANTIDAD POR CAJA
35	LS-E35	7501605510046	100

\* Patentes D724,936 / 43670

**GARANTÍA 10 AÑOS**

## 7/8" FIP X 7/8" FIP



► Tuercas de Latón Niquelado

LARGO CM	MODELO	CÓDIGO	CANTIDAD POR CAJA
35	LS-F35	7501605510039	100

Las presentaciones en caja de 100 conectores flexibles, van en bolsas con 10 piezas.  
Pedido mínimo por modelo: 1 caja

**GARANTÍA 10 AÑOS**



# ► Sanitario **Vinilo Tradicional**

**LÍNEA  
BÁSICA**



PRESENTACIÓN: ETIQUETA CORBATA

- Trenzado **Vinilo Tradicional**
- Manguera Interior: EPDM
- Espiga: Cobre (Patente No. 203206)
- Férula: Acero Inoxidable
- 100% LIBRES** de Plomo
- Diámetro Interior: 5/16" (8.0 mm)
- Empaque: Cónico de Hule
- Temperatura de trabajo: 0 °C a 82 °C
- Presión máxima de trabajo: 10 kg / cm<sup>2</sup> / 145 psi

CONECTORES FLEXIBLES Y LLAVES DE CONTROL PARA AGUA

PRODUCTOS PARA GAS

LAVABO Y FREGADERO

SANITARIO

PRODUCTOS PARA DRENAJE

SISTEMA DE TUBERÍA PARA AGUA

SISTEMA DE TUBERÍA PARA GAS

PAQUETES DE INSTALACIÓN / ACCESORIOS LAVANDERÍA Y TINA

VÁLVULAS Y ACCESORIOS PARA TUBERÍA

FILTROS PARA AGUA

REGADERAS TRADICIONALES Y ELÉCTRICAS

GRIFERÍA

DUCTOS PARA EXTRACCIÓN DE AIRE

DESTAPACAÑOS

## 1/2" A.M. X 7/8" A.M.

► Tuercas Termoplástico de Alta Densidad\*

\* Patentes D724,936 / 43670



LARGO CM	MODELO	CÓDIGO	CANTIDAD POR CAJA
35	CVSG-C35	710631908308	100
50	CVSG-C50	710631905710	100

**PAQUETE FERRETERO**

**GARANTÍA 10 AÑOS**

## 7/8" FIP X 7/8" A.M.

► Tuercas de Latón Niquelado y Termoplástico de Alta Densidad\*

\* Patentes D724,936 / 43670



LARGO CM	MODELO	CÓDIGO	CANTIDAD POR CAJA
35	CVSG-D35	710631912589	100

**PAQUETE FERRETERO**

**GARANTÍA 10 AÑOS**

## 1/2" FIP X 7/8" FIP

► Tuercas de Latón Niquelado



LARGO CM	MODELO	CÓDIGO	CANTIDAD POR CAJA
35	CVSG-E35	710631911766	100
50	CVSG-E50	710631911773	100

**PAQUETE FERRETERO**

**GARANTÍA 10 AÑOS**

Las presentaciones en caja de 100 conectores flexibles, van en bolsas con 10 piezas.  
Pedido mínimo por modelo: 1 caja

# ▶ Sanitario **Vinilo Blanco**

LÍNEA  
BÁSICA

CONECTORES FLEXIBLES Y LLAVES DE CONTROL PARA AGUA

PRODUCTOS PARA GAS

LAVABO Y FREGADERO

SANITARIO

PRODUCTOS PARA DRENAJE

SISTEMA DE TUBERÍA PARA AGUA

SISTEMA DE TUBERÍA PARA GAS

PAQUETES DE INSTALACIÓN / ACCESORIOS LAVANDERÍA Y TINA

VÁLVULAS Y ACCESORIOS PARA TUBERÍA

FILTROS PARA AGUA

REGADERAS TRADICIONALES Y ELÉCTRICAS

GRIFERÍA

DUCTOS PARA EXTRACCIÓN DE AIRE

DESTAPACAÑOS



PRESENTACIÓN: ETIQUETA CORBATA

- Trenzado **Vinilo Blanco**
- Manguera Interior: EPDM
- Espiga: Cobre (Patente No. 203206)
- Férula: Acero Inoxidable
- 100% LIBRES** de Plomo
- Diámetro Interior: 5/16" (8.0 mm)
- Empaque: Cónico de Hule
- Temperatura de trabajo: 0 °C a 82 °C
- Presión máxima de trabajo: 10 kg / cm<sup>2</sup> / 145 psi

## 1/2" A.M. X 7/8" A.M.

▶ Tuercas Termoplástico de Alta Densidad\*

\* Patentes D724,936 / 43670



LARGO CM	MODELO	CÓDIGO	CANTIDAD POR CAJA
35	CVSB-A35	710631900128	100
50	CVSB-A50	710631900319	100

**GARANTÍA 10 AÑOS**

## 3/8" COMP. X 7/8" A.M.

▶ Tuercas de Latón Niquelado y Termoplástico de Alta Densidad\*

\* Patentes D724,936 / 43670



LARGO PULGADAS	MODELO	CÓDIGO	CANTIDAD POR CAJA
12"	CVSB-B12	710631900265	100
16"	CVSB-B16	710631900272	100
20"	CVSB-B20	710631912749	100

Las presentaciones en caja de 100 conectores flexibles, van en bolsas con 10 piezas.  
Pedido mínimo por modelo: 1 caja

**GARANTÍA 10 AÑOS**

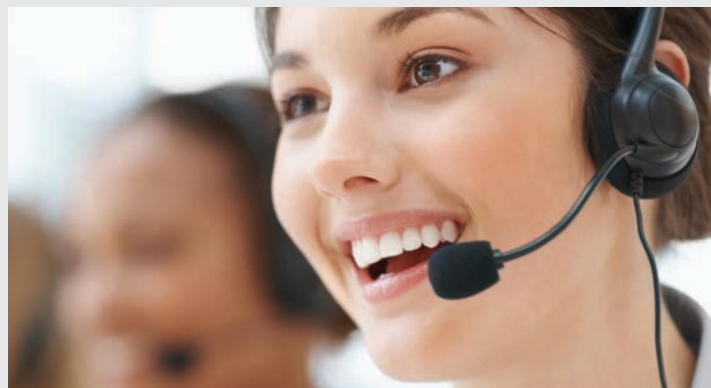

**Servicio y atención personalizada**

**CENTRO DE CONTACTO**

**800 226 3539**

distribuidor@coflex.com.mx

# ► Boiler Acero Inoxidable

LÍNEA  
PREMIUM



- Trenzado **Acero Inoxidable**
- Manguera Interior: EPDM
- Espiga: Latón
- Férula: Acero Inoxidable
- Diámetro Interior: .500" (12.7 mm)
- Empaque: Plano de Hule
- Temperatura de trabajo: 0 °C a 90 °C
- Presión máxima de trabajo: 10 kg / cm<sup>2</sup> / 145 psi

## FLUJOS DE LITRO POR MINUTO

Diámetro interior	0.70 kg/cm-10 psi	4 Kg/cm-60 psi
14.5 mm	Tinaco	(Hidroneumático)
	10 LPM	24 LPM

PRESENTACIÓN: ETIQUETA CORBATA

**GARANTÍA 20 AÑOS**

CONECTORES FLEXIBLES Y LLAVES DE CONTROL PARA AGUA

PRODUCTOS PARA GAS

LAVABO Y FREGADERO

SANITARIO

PRODUCTOS PARA DRENAJE

SISTEMA DE TUBERÍA PARA AGUA

SISTEMA DE TUBERÍA PARA GAS

PAQUETES DE INSTALACIÓN / ACCESORIOS LAVANDERÍA Y TINA

VÁLVULAS Y ACCESORIOS PARA TUBERÍA

FILTROS PARA AGUA

REGADERAS TRADICIONALES Y ELÉCTRICAS

GRIFERÍA

DUCTOS PARA EXTRACCIÓN DE AIRE

DESTAPACAÑOS

### 3/4" FIP X 3/4" FIP

► Tuercas de Latón



LARGO CM	MODELO	CÓDIGO	CANTIDAD POR CAJA
40	AB-A40	7501605513016	10
60	AB-A60	7501605513023	10
80	AB-A80	7501605513030	10
100	AB-A100	710631902689	10

### 3/4" MNPT X 3/4" FIP

► Tuercas de Latón



LARGO CM	MODELO	CÓDIGO	CANTIDAD POR CAJA
40	AB-B40	7501605513054	10
60	AB-B60	7501605513061	10
80	AB-B80	7501605513078	10

### 1/2" FIP X 3/4" FIP

► Tuercas de Latón



LARGO CM	MODELO	CÓDIGO	CANTIDAD POR CAJA
40	AB-D40	710631900807	10
60	AB-D60	710631900814	10
80	AB-D80	710631900821	10
120	AB-D120	710631910837	10
150	AB-D150	710631939111	10

### 1/2" FIP X 3/4" MNPT

► Tuercas de Latón



LARGO CM	MODELO	CÓDIGO	CANTIDAD POR CAJA
40	AB-G40	710631900906	10
60	AB-G60	710631900913	10
80	AB-G80	710631900920	10

### 1/2" FIP X 1/2" FIP

► Tuercas de Latón



LARGO CM	MODELO	CÓDIGO	CANTIDAD POR CAJA
40	AB-I40	710631909398	10
60	AB-I60	710631909404	10
80	AB-I80	710631909411	20

HECHO EN MÉXICO

Catálogo 2021



# ▶ Boiler Vinilo

LÍNEA  
PREMIUM



- Trenzado **Vinilo Reforzado**
- Manguera Interior: EPDM
- Espiga: Latón
- Férula: Acero Inoxidable
- Diámetro Interior: .500" (12.7 mm)
- Empaque: Plano de Hule
- Temperatura de trabajo: 0 °C a 90 °C
- Presión máxima de trabajo: 10 kg / cm<sup>2</sup> / 145 psi

### FLUJOS DE LITRO POR MINUTO

Diámetro interior	0.70 kg/cm-10 psi	4 Kg/cm-60 psi (Hidroneumático)
14.5 mm	10 LPM	24 LPM

**GARANTÍA 20 AÑOS**

PRESENTACIÓN: ETIQUETA CORBATA

### 3/4" FIP X 3/4" FIP



▶ Tuercas de Latón

LARGO CM	MODELO	CÓDIGO	CANTIDAD POR CAJA
40	VB-A40	7501605513115	10
60	VB-A60	7501605513122	10
80	VB-A80	7501605513139	10

### 3/4" MNPT X 3/4" FIP



▶ Tuercas de Latón

LARGO CM	MODELO	CÓDIGO	CANTIDAD POR CAJA
40	VB-B40	7501605513153	10
60	VB-B60	7501605513160	10
80	VB-B80	7501605513177	10

### 1/2" FIP X 1/2" FIP



▶ Tuercas de Latón

LARGO CM	MODELO	CÓDIGO	CANTIDAD POR CAJA
80	VB-I80	710631920904	10
100	VB-I100	710631920911	8
120	VB-I120	710631920928	10

# ► Boiler Acero Básico

LÍNEA  
BÁSICA



- Trenzado **Acero Forte\***
- Manguera Interior: EPDM
- Espiga: Latón
- Férula: Acero Inoxidable
- Diámetro Interior: .500" (12.7 mm)
- Empaque: Plano de Hule
- Temperatura de trabajo: 0 °C a 90 °C
- Presión máxima de trabajo: 10 kg / cm<sup>2</sup> / 145 psi

PRESENTACIÓN: ETIQUETA CORBATA

\*Fórmula exclusiva de Coflex\* que combina Acero Inoxidable y Polímero de Tecnología Avanzada en un trenzado de diseño único en el mercado, brindando alto desempeño y seguridad. **Patente en Trámite.**

## FLUJOS DE LITRO POR MINUTO

Diámetro interior	0.70 kg/cm-10 psi	4 Kg/cm-60 psi
11.4 mm	Tinaco	(Hidroneumático)
	10 LPM	24 LPM

PRESENTACIÓN: ETIQUETA CORBATA

GARANTÍA 10 AÑOS

### 1/2" FIP X 1/2" FIP

► Tuercas de Latón



LARGO CM	MODELO	CÓDIGO	CANTIDAD POR CAJA
40	AB-C40	710631908322	10
60	AB-C60	7501605514303	10
80	AB-C80	710631908315	10

### 1/2" FIP X 3/4" FIP

► Tuercas de Latón y Acero Inoxidable



LARGO CM	MODELO	CÓDIGO	CANTIDAD POR CAJA
60	AB-H60	710631905734	10

CONECTORES FLEXIBLES Y LLAVES DE CONTROL PARA AGUA

PRODUCTOS PARA GAS

LAVABO Y FREGADERO

SANITARIO

PRODUCTOS PARA DRENAJE

SISTEMA DE TUBERÍA PARA AGUA

SISTEMA DE TUBERÍA PARA GAS

PAQUETES DE INSTALACIÓN / ACCESORIOS LAVANDERÍA Y TINA

VÁLVULAS Y ACCESORIOS PARA TUBERÍA

FILTROS PARA AGUA

REGADERAS TRADICIONALES Y ELÉCTRICAS

GRIFERÍA

DUCTOS PARA EXTRACCIÓN DE AIRE

DESTAPACAÑOS

# ► Medidor Agua **Acero Inox / Vinilo**

**LÍNEA  
PREMIUM**

CONECTORES FLEXIBLES Y LLAVES DE CONTROL PARA AGUA  
PRODUCTOS PARA GAS  
LAVABO Y FREGADERO  
SANITARIO  
PRODUCTOS PARA DRENAJE  
SISTEMA DE TUBERÍA PARA AGUA  
SISTEMA DE TUBERÍA PARA GAS  
PAQUETES DE INSTALACIÓN / ACCESORIOS LAVANDERÍA Y TINA  
VÁLVULAS Y ACCESORIOS PARA TUBERÍA  
FILTROS PARA AGUA  
REGADERAS TRADICIONALES Y ELÉCTRICAS  
GRIFERÍA  
DUCTOS PARA EXTRACCIÓN DE AIRE  
DESTAPACAÑOS

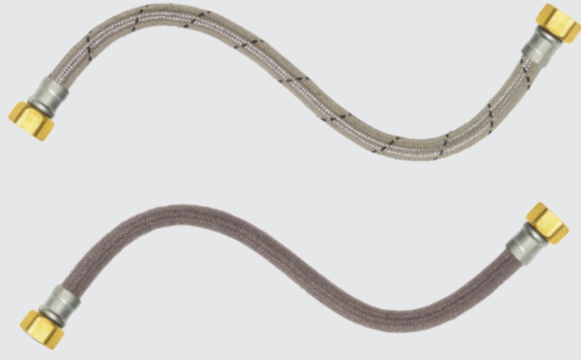

- Trenzado **Acero Inoxidable / Vinilo Reforzado**
- Manguera Interior: EPDM
- Espiga: Latón
- Férula: Acero Inoxidable
- Diámetro Interior: .500" (12.7 mm)
- Empaque: Plano de Hule
- Temperatura de trabajo: -10 °C a 82 °C
- Presión máxima de trabajo: 10 kg / cm<sup>2</sup> / 145 psi

PRESENTACIÓN: ETIQUETA CORBATA

**NUEVO**

**1/2" FIP X 1/2" FIP**



► Tuercas de Latón

LARGO CM	MODELO	CÓDIGO	CANTIDAD POR CAJA
50	AM-D50	710631939258	10

**GARANTÍA 20 AÑOS**

**NUEVO**

**3/4" FIP X 3/4" FIP**



► Tuercas de Latón

LARGO CM	MODELO	CÓDIGO	CANTIDAD POR CAJA
50	AM-E50	710631940117	10

**GARANTÍA 20 AÑOS**

**1/2" FIP X 1/2" FIP**



► Tuercas de Latón

LARGO CM	MODELO	CÓDIGO	CANTIDAD POR CAJA
50	VM-D50	710631916594	10

**GARANTÍA 10 AÑOS**

**3/4" FIP X 3/4" FIP**



► Tuercas de Latón

LARGO CM	MODELO	CÓDIGO	CANTIDAD POR CAJA
50	VM-E50	710631916600	10

**GARANTÍA 10 AÑOS**



# ► Hidroneumático **Vinilo**

**GARANTÍA  
10 AÑOS**



- Trenzado **Vinilo Reforzado**
- Manguera Interior: EPDM
- Espiga: Latón
- Férula: Latón
- Empaque: Plano de Hule
- Temperatura de trabajo: 0 °C a 90 °C
- Presión máxima de trabajo: 10 kg / cm<sup>2</sup> / 145 psi

PRESENTACIÓN: ETIQUETA BANDERA

## 1" MNPT X 1" FIP

► Tuercas Latón



LARGO CM	MODELO	CÓDIGO	CANTIDAD POR CAJA
40	VN-A40	7501605516208	10
65	VN-A65	7501605516215	10
90	VN-A90	7501605516222	5
110	VN-A110	7501605516239	5
155	VN-A155	710631911674	5

## 1" FIP CODO 90° X 1" MNPT

► Tuercas Latón y Codo  
Niquelado



LARGO CM	MODELO	CÓDIGO	CANTIDAD POR CAJA
50	VN-B50	710631916303	14
90	VN-B90	710631918208	10
110	VN-B110	710631918215	10
155	VN-B155	710631918246	5



**PROMOTORÍA** 

Tu punto de venta bien armado  
para exhibir, promover y activar  
la venta de productos Coflex.

**Solicítala con tu vendedor**

CONECTORES  
FLEXIBLES  
Y LLAVES  
DE CONTROL  
PARA AGUA

PRODUCTOS  
PARA GAS

LAVABO  
Y FREGADERO

SANITARIO

PRODUCTOS  
PARA  
DRENAJE

SISTEMA  
DE TUBERÍA  
PARA AGUA

SISTEMA  
DE TUBERÍA  
PARA GAS

PAQUETES DE  
INSTALACIÓN  
/ ACCESORIOS  
LAVANDERÍA  
Y TINA

VÁLVULAS  
Y ACCESORIOS  
PARA TUBERÍA

FILTROS  
PARA  
AGUA

REGADERAS  
TRADICIONALES  
Y ELÉCTRICAS

GRIFERÍA

DUCTOS PARA  
EXTRACCIÓN  
DE AIRE

DESTAPACAÑOS

# ▶ Lavadora **Acero Inoxidable**

**GARANTÍA  
10 AÑOS**

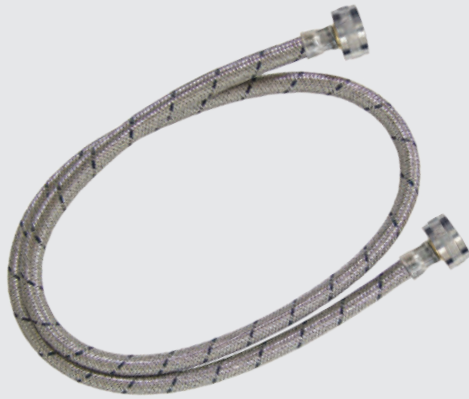

- Trenzado **Acero Ultra\***
- Manguera Interior: EPDM
- Espiga: Latón
- Férula: Acero Inoxidable
- Empaque: Plano de Hule
- Temperatura de trabajo: 0 °C a 82 °C
- Presión máxima de trabajo: 10 kg / cm<sup>2</sup> / 145 psi

\*Trenzado que brinda máxima resistencia a la corrosión por ser fabricado con Acero Inoxidable Tipo 316L. Evite el contacto directo con agentes químicos.

PRESENTACIÓN: ETIQUETA ENVOLVENTE

**3/4" N.H. X 3/4" N.H.**

▶ Tuercas de Latón  
Niquelado



LARGO CM	MODELO	CÓDIGO	CANTIDAD POR CAJA
120	AW-A120	7501605516017	20
180	AW-A180	7501605516024	20

# ▶ Lavadora **Vinilo Blanco**

**GARANTÍA  
10 AÑOS**



- Trenzado **Vinilo Reforzado**
- Manguera Interior: EPDM
- Espiga: Latón
- Férula: Acero Zincado
- Empaque: Plano de Hule
- Temperatura de trabajo: 0 °C a 82 °C
- Presión máxima de trabajo: 10 kg / cm<sup>2</sup> / 145 psi

\*Trenzado que brinda máxima resistencia a la corrosión por ser fabricado con Acero Inoxidable Tipo 316L que soporta exposición a químicos clorados.

PRESENTACIÓN: ETIQUETA ENVOLVENTE

**3/4" N.H. X 3/4" N.H.**

▶ Tuercas de Acero  
Zincado



LARGO CM	MODELO	CÓDIGO	CANTIDAD POR CAJA
120	VWB-A120	710631900036	20
150	VWB-A150	710631900043	20
180	VWB-A180	710631900050	8

# ► Conector y Lavadora **Vinilo Blanco**

**GARANTÍA  
10 AÑOS**



- Trenzado **Vinilo Reforzado**
- Manguera Interior: EPDM
- Espiga: Latón
- Férula: Acero Zincado
- Empaque: Plano de Hule
- Temperatura de trabajo: 0 °C a 82 °C
- Presión máxima de trabajo: 10 kg / cm<sup>2</sup> / 145 psi

PRESENTACIÓN: BOLSA TRANSPARENTE C/ETIQUETA BISAGRA

**3/4" N.H. X 3/4" N.H.**

► Tuercas de Acero Zincado



LARGO CM	MODELO	CÓDIGO	CANTIDAD POR CAJA
30	VWBY-A30	710631901057	10

## Juego de Conectores

# ► Lavadora **Vinilo Blanco**

**GARANTÍA  
10 AÑOS**



- Trenzado **Vinilo Reforzado**
- Manguera Interior: EPDM
- Espiga: Latón
- Férula: Acero Zincado
- Empaque: Plano de Hule
- Temperatura de trabajo: 0 °C a 82 °C
- Presión máxima de trabajo: 10 kg / cm<sup>2</sup> / 145 psi

PRESENTACIÓN: BOLSA IMPRESA

**3/4" N.H. X 3/4" N.H.**

► Tuercas de Acero Zincado



LARGO CM	MODELO	CÓDIGO	CANTIDAD POR CAJA
150	JVWB-A150	710631915801	6

CONECTORES FLEXIBLES Y LLAVES DE CONTROL PARA AGUA

PRODUCTOS PARA GAS

LAVABO Y FREGADERO

SANITARIO

PRODUCTOS PARA DRENAJE

SISTEMA DE TUBERÍA PARA AGUA

SISTEMA DE TUBERÍA PARA GAS

PAQUETES DE INSTALACIÓN / ACCESORIOS LAVANDERÍA Y TINA

VÁLVULAS Y ACCESORIOS PARA TUBERÍA

FILTROS PARA AGUA

REGADERAS TRADICIONALES Y ELÉCTRICAS

GRIFERÍA

DUCTOS PARA EXTRACCIÓN DE AIRE

DESTAPACAÑOS

# ▶ Lavavajillas **Acero Inoxidable**

**GARANTÍA  
10 AÑOS**

CONECTORES FLEXIBLES Y LLAVES DE CONTROL PARA AGUA

PRODUCTOS PARA GAS

LAVABO Y FREGADERO

SANITARIO

PRODUCTOS PARA DRENAJE

SISTEMA DE TUBERÍA PARA AGUA

SISTEMA DE TUBERÍA PARA GAS

PAQUETES DE INSTALACIÓN / ACCESORIOS LAVANDERÍA Y TINA

VÁLVULAS Y ACCESORIOS PARA TUBERÍA

FILTROS PARA AGUA

REGADERAS TRADICIONALES Y ELÉCTRICAS

GRIFERÍA

DUCTOS PARA EXTRACCIÓN DE AIRE

DESTAPACAÑOS



- Trenzado **Acero Ultra\***
- Manguera Interior: EPDM
- Espiga: Latón
- Férula: Acero Inoxidable
- Empaque: Plano de Hule
- Temperatura de trabajo: 0 °C a 82 °C
- Presión máxima de trabajo: 10 kg / cm<sup>2</sup> / 145 psi

\*Trenzado que brinda máxima resistencia a la corrosión por ser fabricado con Acero Inoxidable Tipo 316L. Evite el contacto directo con agentes químicos.

PRESENTACIÓN: ETIQUETA TIPO FUNDA

**1/2" FIP X CODO 3/8" M.**



▶ Tuercas de Latón Niquelado

LARGO CM	MODELO	CÓDIGO	CANTIDAD POR CAJA
150	AV-A150	7501605517021	12

# ▶ Refrigerador **Vinilo**

**GARANTÍA  
10 AÑOS**



- Trenzado **Vinilo Reforzado**
- Manguera Interior: EPDM
- Espiga: Latón
- Férula: Acero Inoxidable
- Empaque: Cónico / Plano de Hule
- Temperatura de trabajo: 0 °C a 82 °C
- Presión máxima de trabajo: 10 kg / cm<sup>2</sup> / 145 psi

PRESENTACIÓN: ETIQUETA TIPO FUNDA

**1/2" FIP X 1/4" COMP.**



▶ Tuercas de Latón Niquelado

LARGO CM	MODELO	CÓDIGO	CANTIDAD POR CAJA
150	VR-A150	710631902825	6
300	VR-A300	710631902832	6

**1/4" COMP. X 1/4" COMP.**



▶ Tuercas de Latón Niquelado

LARGO CM	MODELO	CÓDIGO	CANTIDAD POR CAJA
30	VR-E30	710631907660	12
70	VR-E70	710631926579	10
200	VR-E200	710631917140	6



# ► Llaves de Control **Multivuelta** Agua

**LÍNEA PREMIUM**

CONECTORES FLEXIBLES Y LLAVES DE CONTROL PARA AGUA

PRODUCTOS PARA GAS

LAVABO Y FREGADERO

SANITARIO

PRODUCTOS PARA DRENAJE

SISTEMA DE TUBERÍA PARA AGUA

SISTEMA DE TUBERÍA PARA GAS

PAQUETES DE INSTALACIÓN / ACCESORIOS LAVANDERÍA Y TINA

VÁLVULAS Y ACCESORIOS PARA TUBERÍA

FILTROS PARA AGUA

REGADERAS TRADICIONALES Y ELÉCTRICAS

GRIFERÍA

DUCTOS PARA EXTRACCIÓN DE AIRE

DESTAPACAÑOS

MODELO	CÓDIGO	CANTIDAD POR CAJA
--------	--------	-------------------

## 1/2" FNPT X 1/2" M.

► Llave Angular IP-100  
PRESENTACIÓN: CAJA CHAROLA, \*CLAMSHELL

\* Bolsa con etiqueta



IP-100	710631000842	24
IP-100P	710631902979	10

- Para Tubería con Terminal Roscada

**GARANTÍA 20 AÑOS**

## 1/2" FNPT X 1/2" M.

► Llave Recta IP-102  
PRESENTACIÓN: CAJA CHAROLA



IP-102	710631000859	24
--------	--------------	----

- Para Tubería con Terminal Roscada

**GARANTÍA 20 AÑOS**

## 1/2" FNPT X 3/8" COMP.

► Llave Angular IP-108  
PRESENTACIÓN: CAJA CHAROLA, \*CLAMSHELL

\* Bolsa con etiqueta



IP-108	710631000897	24
IP-108P	710631906175	10

- Para Tubería con Terminal Roscada

**GARANTÍA 20 AÑOS**

## 1/2" FNPT X 3/8" COMP.

► Llave Recta IP-110  
PRESENTACIÓN: CAJA CHAROLA



IP-110	710631000903	24
--------	--------------	----

- Para Tubería con Terminal Roscada

**GARANTÍA 20 AÑOS**

## 1/2" T.C. X 1/2" M.

► Llave Angular IP-104  
PRESENTACIÓN: CAJA CHAROLA



IP-104	710631000866	24
IP-104P	710631928368	10

- Con Anillo de Compresión para Tubo de Cobre o CPVC

**GARANTÍA 20 AÑOS**

## 1/2" T.C. X 1/2" M.

► Llave Recta IP-106  
PRESENTACIÓN: CAJA CHAROLA



IP-106	710631000873	24
--------	--------------	----

- Con Anillo de Compresión para Tubo de Cobre o CPVC

**GARANTÍA 20 AÑOS**

# ▶ Llave de Control 1/4 de Vuelta Agua

LÍNEA  
PREMIUM

CONECTORES FLEXIBLES Y LLAVES DE CONTROL PARA AGUA

PRODUCTOS PARA GAS

LAVABO Y FREGADERO

SANITARIO

PRODUCTOS PARA DRENAJE

SISTEMA DE TUBERÍA PARA AGUA

SISTEMA DE TUBERÍA PARA GAS

PAQUETES DE INSTALACIÓN / ACCESORIOS LAVANDERÍA Y TINA

VÁLVULAS Y ACCESORIOS PARA TUBERÍA

FILTROS PARA AGUA

REGADERAS TRADICIONALES Y ELÉCTRICAS

GRIFERÍA

DUCTOS PARA EXTRACCIÓN DE AIRE

DESTAPACAÑOS

MODELO	CÓDIGO	CANTIDAD POR CAJA
--------	--------	-------------------

**1/2" FNPT X 1/2" M.**



▶ Llave Angular IP-120  
PRESENTACIÓN: CAJA CHAROLA

IP-120	710631908995	24
IP-120P	710631927781	10

- Para Tubería con Terminal Roscada

**GARANTÍA 20 AÑOS**

**1/2" FNPT X 1/2" M.**



▶ Llave Recta IP-122  
PRESENTACIÓN: CAJA CHAROLA

IP-122	710631909015	24
--------	--------------	----

- Para Tubería con Terminal Roscada

**GARANTÍA 20 AÑOS**

**1/2" FNPT X 3/8" COMP.**



▶ Llave Angular IP-128  
PRESENTACIÓN: CAJA CHAROLA

IP-128	710631909442	24
--------	--------------	----

- Para Tubería con Terminal Roscada

**GARANTÍA 20 AÑOS**

**1/2" T.C. X 1/2" M.**



▶ Llave Angular IP-124  
PRESENTACIÓN: CAJA CHAROLA

IP-124	710631909039	24
IP-124P	710631928375	10

- Con Anillo de Compresión para Tubo de Cobre o CPVC

**GARANTÍA 20 AÑOS**



## POLÍTICA DE SERVICIO

Para brindarte una mejor atención hemos creado una Política de Servicio bajo estándares de calidad que nos permiten asegurar un nivel de servicio de acuerdo a tus necesidades.

Nuestros tiempos de entrega son variables por zona, por lo que te pedimos comunicarte a nuestro Centro de Contacto para solicitar informes específicos sobre tu embarque.

**Nuestro compromiso es servirte**

# ► Llave de Control 1/4 de Vuelta Agua

LÍNEA  
BÁSICA

CONECTORES  
FLEXIBLES  
Y LLAVES  
DE CONTROL  
PARA AGUA

PRODUCTOS  
PARA GAS

LAVABO  
Y FREGADERO

SANITARIO

PRODUCTOS  
PARA  
DRENAJE

SISTEMA  
DE TUBERÍA  
PARA AGUA

SISTEMA  
DE TUBERÍA  
PARA GAS

PAQUETES DE  
INSTALACIÓN  
/ ACCESORIOS  
LAVANDERÍA  
Y TINA

VÁLVULAS  
Y ACCESORIOS  
PARA TUBERÍA

FILTROS  
PARA  
AGUA

REGADERAS  
TRADICIONALES  
Y ELÉCTRICAS

GRIFERÍA

DUCTOS PARA  
EXTRACCIÓN  
DE AIRE

DESTAPACAÑOS

MODELO	CÓDIGO	CANTIDAD POR CAJA
--------	--------	----------------------

1/2" FNPT X 1/2" M.

► Llave Angular IP-133  
PRESENTACIÓN: CAJA



IP-133	710631916839	25
IP-133P	710631928146	10

- Para Tubería con Terminal Roscada

**GARANTÍA 10 AÑOS**

1/2" T.C. X 1/2" M.

► Llave Angular IP-134  
PRESENTACIÓN: BOLSA  
TRANSPARENTE C/ETIQUETA ADHESIVA



IP-134	710631916846	25
IP-134P	710631928153	10

- Con Anillo de Compresión para Tubo de Cobre o CPVC

**GARANTÍA 10 AÑOS**

1/2" FNPT X 1/2" M.

► Llave Angular IP-138  
PRESENTACIÓN: CLAMSHELL



IP-138	710631920942	10
--------	--------------	----

- Para Tubería con Terminal Roscada

**GARANTÍA 10 AÑOS**

1/2" FNPT X 1/2" M.

► Válvula Desviadora IP-139  
PRESENTACIÓN: CLAMSHELL



IP-139	710631924643	8
--------	--------------	---

Para Tubería con Terminal Roscada

**GARANTÍA 10 AÑOS**

1/2" FNPT X 1/2" M.

► Llave Recta IP-141  
PRESENTACIÓN: CAJA



IP-141	710631928160	25
--------	--------------	----

- Para Tubería con Terminal Roscada

**GARANTÍA 10 AÑOS**

1/2" FNPT X 3/8" M.

► Llave Recta IP-142  
PRESENTACIÓN: CAJA



IP-142	710631928177	25
--------	--------------	----

- Para Tubería con Terminal Roscada

**GARANTÍA 10 AÑOS**

# ► Llave de Control 1/4 de Vuelta Agua

LÍNEA  
BÁSICA

CONECTORES FLEXIBLES Y LLAVES DE CONTROL PARA AGUA

PRODUCTOS PARA GAS

LAVABO Y FREGADERO

SANITARIO

PRODUCTOS PARA DRENAJE

SISTEMA DE TUBERÍA PARA AGUA

SISTEMA DE TUBERÍA PARA GAS

PAQUETES DE INSTALACIÓN / ACCESORIOS LAVANDERÍA Y TINA

VÁLVULAS Y ACCESORIOS PARA TUBERÍA

FILTROS PARA AGUA

REGADERAS TRADICIONALES Y ELÉCTRICAS

GRIFERÍA

DUCTOS PARA EXTRACCIÓN DE AIRE

DESTAPACAÑOS

MODELO	CÓDIGO	CANTIDAD POR CAJA
--------	--------	-------------------

IP-143	710631928184	25
--------	--------------	----

1/2" FNPT X 3/8" M.

► Llave Angular IP-143  
PRESENTACIÓN: CAJA



- Para Tubería con Terminal Roscada

GARANTÍA 10 AÑOS

# ► Llaves de Control Multivuelta Agua

LÍNEA  
BÁSICA

MODELO	CÓDIGO	CANTIDAD POR CAJA
--------	--------	-------------------

IP-137	710631921123	10
--------	--------------	----

1/2" FNPT X 1/2" M. X 1/2" M.

► Llave Angular IP-137  
2 Salidas  
PRESENTACIÓN: CAJA



- Para Tubería con Terminal Roscada

GARANTÍA 10 AÑOS

MODELO	CÓDIGO	CANTIDAD POR CAJA
--------	--------	-------------------

IP-144P	710631932921	10
---------	--------------	----

1/2" FNPT X 1/2" M.

► Llave Angular IP-144P  
PRESENTACIÓN: BOLSA



- Para Tubería con Terminal Roscada

GARANTÍA 10 AÑOS

# ► Chapetones para Llaves de Control

CROMADOS

► Para tubo de 1/2"

PRESENTACIÓN: BOLSA  
TRANSPARENTE C/ETIQUETA ADHESIVA



IP-170



IP-171

IP-170	710631916556	16
--------	--------------	----

IP-171	710631916662	12
--------	--------------	----

- Latón Niquelado



Para Tubería Roscada y Tubo de Cobre o CPVC



IP-133

**Llave Angular**

1/2" FNPT X 1/2" M.



IP-143

**Llave Angular**

1/2" FNPT X 3/8" COMP.



IP-134

**Llave Angular**

1/2" T.C. X 1/2" M.



IP-142

**Llave Recta**

1/2" FNPT X 3/8" M.



IP-141

**Llave Recta**

1/2" FNPT X 1/2" M.

## CARACTERÍSTICAS

- 10 años de garantía
- Cierre 1/4 de Vuelta
- Cuerpo Ligero de Latón
- Acabado Cromado Pulido
- Innovador Sistema Antisarro de Termoplástico
- Forjado en una sola pieza
- Manivela estética de ABS Cromado

## Otros modelos disponibles



IP-137

1/2" FNPT X 1/2" M. X 1/2" M.

- 10 años de garantía
- Llaves de Salida Doble
- Cierre Multivuelta



IP-140

1/2" FNPT X 3/8" COMP. X 3/8" COMP.

- 10 años de garantía
- Llave de Salida Doble
- Cierre Multivuelta

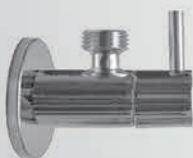

IP-138

1/2" FNPT X 1/2" M.

- Diseño Minimalista
- Cierre 1/4 de Vuelta de Disco Cerámico
- Cuerpo Latón Cromado
- Chapetón Cromado



IP-144P

1/2" FNPT X 1/2" M.

- 10 años de garantía
- Cierre Multivuelta
- Cuerpo Latón Cromado
- Vástago antisarro



**NOM**

CONECTOR FLEXIBLE  
PARA GAS  
MODELO: VG-A60

**coflex**®

# Productos para Gas

- Uso Doméstico
- Uso Comercial
- Pig Tail
- Conector Corrugado
- Llaves de Control
- Paquete Estufa / Secadora
- Tanque de Gas LP
- Conexiones de Latón
- Repuestos para Boiler
- Válvulas de Alivio para Boiler
- Válvulas para gas
- Regulador para Gas
- Cintas Selladoras

AUTOEXTINGUIBLE A LA FLAMA

CONECTORES  
FLEXIBLES  
Y LLAVES  
DE CONTROL  
PARA AGUA

PRODUCTOS  
PARA GAS

LAVABO  
Y FREGADERO

SANITARIO

PRODUCTOS  
PARA  
DRENAJE

SISTEMA  
DE TUBERÍA  
PARA AGUA

SISTEMA  
DE TUBERÍA  
PARA GAS

PAQUETES DE  
INSTALACIÓN  
/ ACCESORIOS  
LAVANDERÍA  
Y TINA

VÁLVULAS  
Y ACCESORIOS  
PARA TUBERÍA

FILTROS  
PARA  
AGUA

REGADERAS  
TRADICIONALES  
Y ELÉCTRICAS

GRIFERÍA

DUCTOS PARA  
EXTRACCIÓN  
DE AIRE

DESTAPACAÑOS

Gas

# ► Uso Doméstico **Acero Inoxidable**

**GARANTÍA  
10 AÑOS**

CONECTORES FLEXIBLES Y LLAVES DE CONTROL PARA AGUA

PRODUCTOS PARA GAS

LAVABO Y FREGADERO

SANITARIO

PRODUCTOS PARA DRENAJE

SISTEMA DE TUBERÍA PARA AGUA

SISTEMA DE TUBERÍA PARA GAS

PAQUETES DE INSTALACIÓN / ACCESORIOS LAVANDERÍA Y TINA

VÁLVULAS Y ACCESORIOS PARA TUBERÍA

FILTROS PARA AGUA

REGADERAS TRADICIONALES Y ELÉCTRICAS

GRIFERÍA

DUCTOS PARA EXTRACCIÓN DE AIRE

DESTAPACAÑOS



- Trenzado **Acero Inoxidable**
- Manguera Interior: Nitrilo
- Espiga: Latón
- Férula: Acero Inoxidable
- Temperatura de trabajo: Hasta 60° C (ambiente)
- Presión máxima de trabajo: 7 kPa (1 psi)

PRESENTACIÓN: BOLSA IMPRESA

## 5/16" FLARE X 5/16" FLARE

► Tuercas de Latón Niquelado  
NOM-209-SCFI-2017



Diámetro Interior 0.312" (8.0 mm)

LARGO CM	MODELO	CÓDIGO	CANTIDAD POR CAJA
60	AG-A60	710631902429	25
100	AG-A100	710631902436	25
150	AG-A150	710631902443	25
200	AG-A200	710631902450	25
300	AG-A300	710631902464	20
400	AG-A400	710631927290	10
500	AG-A500	710631903324	10

## 3/8" FLARE X 3/8" FLARE

► Tuercas de Latón Niquelado  
NOM-209-SCFI-2017



Diámetro Interior 0.312" (8.0 mm)

LARGO CM	MODELO	CÓDIGO	CANTIDAD POR CAJA
60	AG-B60	710631902474	25
100	AG-B100	710631902481	25
150	AG-B150	710631902498	25
200	AG-B200	710631902504	25
300	AG-B300	710631902518	20
400	AG-B400	710631903164	10
500	AG-B500	710631903171	10

## 3/8" FLARE X 3/8" FLARE

► Tuercas de Latón Niquelado  
NOM-209-SCFI-2017



Diámetro Interior 0.312" (8.0 mm)

LARGO CM	MODELO	CÓDIGO	CANTIDAD POR CAJA
145	AG-B145	710631927262	20

## 3/8" FLARE X 3/8" FLARE CODO 90°

► Tuercas de Latón Niquelado  
NOM-209-SCFI-2017



Diámetro Interior 0.312" (8.0 mm)

LARGO CM	MODELO	CÓDIGO	CANTIDAD POR CAJA
100	AG90-B100	710631926425	15
150	AG90-B150	710631926432	15



Gas

# ► Uso Doméstico **Vinilo**

**GARANTÍA  
10 AÑOS**



- Trenzado **Vinilo Reforzado**
- Manguera Interior: Nitrilo
- Espiga: Latón
- Férula: Acero Inoxidable
- Temperatura de trabajo: Hasta 60° C (ambiente)
- Presión máxima de trabajo: 7 kPa (1 psi)

PRESENTACIÓN: BOLSA IMPRESA

## 5/16" FLARE X 5/16" FLARE

► Tuercas de Latón  
Niquelado  
NOM-209-SCFI-2017



Diámetro Interior  
0.312" (8.0 mm)

LARGO CM	MODELO	CÓDIGO	CANTIDAD POR CAJA
60	VG-A60	7501605514174	25
100	VG-A100	7501605514181	25
150	VG-A150	7501605514198	25
200	VG-A200	7501605514204	25
300	VG-A300	7501605514218	20
400	VG-A400	710631927306	10
500	VG-A500	7501605514324	10

## 3/8" FLARE X 3/8" FLARE

► Tuercas de Latón  
Niquelado  
NOM-209-SCFI-2017



Diámetro Interior  
0.312" (8.0 mm)

LARGO CM	MODELO	CÓDIGO	CANTIDAD POR CAJA
60	VG-B60	7501605514235	25
100	VG-B100	7501605514242	25
150	VG-B150	7501605514259	25
200	VG-B200	7501605514266	25
300	VG-B300	7501605514270	20
400	VG-B400	7501605514287	10
500	VG-B500	7501605514294	10

CONECTORES  
FLEXIBLES  
Y LLAVES  
DE CONTROL  
PARA AGUA

PRODUCTOS  
PARA GAS

LAVABO  
Y FREGADERO

SANITARIO

PRODUCTOS  
PARA  
DRENAJE

SISTEMA  
DE TUBERÍA  
PARA AGUA

SISTEMA  
DE TUBERÍA  
PARA GAS

PAQUETES DE  
INSTALACIÓN  
/ ACCESORIOS  
LAVANDERÍA  
Y TINA

VÁLVULAS  
Y ACCESORIOS  
PARA TUBERÍA

FILTROS  
PARA  
AGUA

REGADERAS  
TRADICIONALES  
Y ELÉCTRICAS

GRIFERÍA

DUCTOS PARA  
EXTRACCIÓN  
DE AIRE

DESTAPACAÑOS

Gas

# ► Uso Doméstico Monofilamento

LÍNEA BÁSICA

CONECTORES FLEXIBLES Y LLAVES DE CONTROL PARA AGUA

PRODUCTOS PARA GAS

LAVABO Y FREGADERO

SANITARIO

PRODUCTOS PARA DRENAJE

SISTEMA DE TUBERÍA PARA AGUA

SISTEMA DE TUBERÍA PARA GAS

PAQUETES DE INSTALACIÓN / ACCESORIOS LAVANDERÍA Y TINA

VÁLVULAS Y ACCESORIOS PARA TUBERÍA

FILTROS PARA AGUA

REGADERAS TRADICIONALES Y ELÉCTRICAS

GRIFERÍA

DUCTOS PARA EXTRACCIÓN DE AIRE

DESTAPACAÑOS



- Trenzado **Monofilamento de Poliéster**
- Manguera Interior: Nitrilo
- Espiga: Latón
- Férula: Acero Inoxidable
- Temperatura de trabajo: Hasta 60° C (ambiente)
- Presión máxima de trabajo: 7 kPa (1 psi)

PRESENTACIÓN: BOLSA IMPRESA

## 5/16" FLARE X 5/16" FLARE

► Tuercas de Latón Niquelado  
NOM-209-SCFI-2017



Diámetro Interior 0.312" (8.0 mm)

LARGO CM	MODELO	CÓDIGO	CANTIDAD POR CAJA
60	MG-A60	710631926586	20
100	MG-A100	710631926593	20
150	MG-A150	710631926609	20
200	MG-A200	710631926616	20
250	MG-A250	710631926623	20

GARANTÍA 5 AÑOS

## 3/8" FLARE X 3/8" FLARE

► Tuercas de Latón Niquelado  
NOM-209-SCFI-2017



Diámetro Interior 0.312" (8.0 mm)

LARGO CM	MODELO	CÓDIGO	CANTIDAD POR CAJA
60	MG-B60	710631926630	20
100	MG-B100	710631926647	20
150	MG-B150	710631926654	20
200	MG-B200	710631926661	20
250	MG-B250	710631926678	20

GARANTÍA 5 AÑOS



## CAPACITACIONES DE PRODUCTO

Un equipo de promotores siempre dispuestos a asesorarte sobre las innovaciones de plomería Coflex.

[distribuidor@coflex.com.mx](mailto:distribuidor@coflex.com.mx)

Gas

# ► Uso Comercial **Acero Inoxidable**

**GARANTÍA  
10 AÑOS**

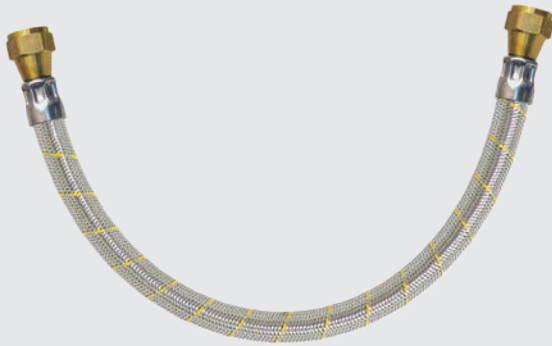

- Trenzado **Acero Inoxidable**
- Manguera Interior: Nitrilo
- Espiga: Latón
- Férula: Acero Inoxidable
- Temperatura de trabajo: Hasta 60° C (ambiente)
- Presión máxima de trabajo: 7 kPa (1 psi)

PRESENTACIÓN: BOLSA IMPRESA

## 1/2" FLARE X 1/2" FLARE

► Tuercas de Latón

NOM-209-SCFI-2017

Diámetro Interior  
0.312" (8.0 mm)



LARGO PULGADAS	MODELO	CÓDIGO	CANTIDAD POR CAJA
24"	AG-Q24	7501605590024	20
36"	AG-Q36	7501605590048	10
48"	AG-Q48	7501605590055	10
60"	AG-Q60	7501605590659	10
84"	AG-Q84	710631903136	5



## POLÍTICA DE SERVICIO

Para brindarte una mejor atención hemos creado una Política de Servicio bajo estándares de calidad que nos permiten asegurar un nivel de servicio de acuerdo a tus necesidades.

Nuestros tiempos de entrega son variables por zona, por lo que te pedimos comunicarte a nuestro Centro de Contacto para solicitar informes específicos sobre tu embarque.

**Nuestro compromiso es servirte**

CONECTORES FLEXIBLES Y LLAVES DE CONTROL PARA AGUA

PRODUCTOS PARA GAS

LAVABO Y FREGADERO

SANITARIO

PRODUCTOS PARA DRENAJE

SISTEMA DE TUBERÍA PARA AGUA

SISTEMA DE TUBERÍA PARA GAS

PAQUETES DE INSTALACIÓN / ACCESORIOS LAVANDERÍA Y TINA

VÁLVULAS Y ACCESORIOS PARA TUBERÍA

FILTROS PARA AGUA

REGADERAS TRADICIONALES Y ELÉCTRICAS

GRIFERÍA

DUCTOS PARA EXTRACCIÓN DE AIRE

DESTAPACAÑOS

Gas

# ► Pig Tail **Acero Inoxidable / Vinilo**

CONECTORES FLEXIBLES Y LLAVES DE CONTROL PARA AGUA

PRODUCTOS PARA GAS

LAVABO Y FREGADERO

SANITARIO

PRODUCTOS PARA DRENAJE

SISTEMA DE TUBERÍA PARA AGUA

SISTEMA DE TUBERÍA PARA GAS

PAQUETES DE INSTALACIÓN / ACCESORIOS LAVANDERÍA Y TINA

VÁLVULAS Y ACCESORIOS PARA TUBERÍA

FILTROS PARA AGUA

REGADERAS TRADICIONALES Y ELÉCTRICAS

GRIFERÍA

DUCTOS PARA EXTRACCIÓN DE AIRE

DESTAPACAÑOS



- Trenzado **Acero Inoxidable / Vinilo Reforzado**
- Manguera Interior: Termoplástico
- Espiga: Latón
- Férula: Acero Inoxidable
- Maneral: Resina
- Temperatura de trabajo: Hasta 60° C (ambiente)
- Presión máxima de trabajo: 17 Kg/cm2 (250 psi)

PRESENTACIÓN: ETIQUETA CORBATA

## 7/16" M. X 7/8" IZQ. C/ MANERAL

► Conexiones de Latón  
2 Vías

NOM-209-SCFI-2017

Diámetro Interior  
0.250" (6.35 mm)



LARGO CM	MODELO	CÓDIGO	CANTIDAD POR CAJA
35	AG-P35	7501605514143	25
55	AG-P55	7501605514150	25

**GARANTÍA 5 AÑOS**

## 1/4" M. X 7/8" IZQ. C/ MANERAL

► Conexiones de Latón  
1 Vía

NOM-209-SCFI-2017

Diámetro Interior  
0.250" (6.35 mm)



LARGO CM	MODELO	CÓDIGO	CANTIDAD POR CAJA
35	AG-Y35	710631908674	25
55	AG-Y55	710631908681	25

**GARANTÍA 5 AÑOS**

## 7/16" M. X 7/8" IZQ. C/ MANERAL

► Conexiones de Latón  
2 Vías

NOM-209-SCFI-2017

Diámetro Interior  
0.250" (6.35 mm)



LARGO CM	MODELO	CÓDIGO	CANTIDAD POR CAJA
35	VG-P35	710631905505	25
55	VG-P55	710631905512	25

**GARANTÍA 5 AÑOS**

## 1/4" M. X 7/8" IZQ. C/ MANERAL

► Conexiones de Latón  
1 Vía

NOM-209-SCFI-2017

Diámetro Interior  
0.250" (6.35 mm)



LARGO CM	MODELO	CÓDIGO	CANTIDAD POR CAJA
55	VG-Y55	710631910820	25

**GARANTÍA 5 AÑOS**



Gas

# ► Conector Corrugado A. I. Plastificado

**GARANTÍA  
5 AÑOS**



- TUBING CORRUGADO** de Acero Inoxidable 304
- Recubrimiento: Polímero
- Tuercas: Latón
- Presión máxima de trabajo: 7 KPa (1 psi)

PRESENTACIÓN: ETIQUETA BANDERA

**1/2" FIP X 3/4" FIP**

► Tuercas de Latón Niquelado y Conexiones de Latón

LARGO PULGADAS	MODELO	CÓDIGO	CANTIDAD POR CAJA
18"	PC-G18	026613112480	25
24"	PC-G24	026613112497	25
36"	PC-G36	026613112503	25
48"	PC-G48	026613112510	25



## **PLOMERO** *coflex*

Invita a tus clientes plomeros y juntos organizamos eventos de capacitación técnica sobre instalaciones y reparaciones de plomería con productos Coflex.

[plomero@coflex.com.mx](mailto:plomero@coflex.com.mx)

CONECTORES FLEXIBLES Y LLAVES DE CONTROL PARA AGUA

PRODUCTOS PARA GAS

LAVABO Y FREGADERO

SANITARIO

PRODUCTOS PARA DRENAJE

SISTEMA DE TUBERÍA PARA AGUA

SISTEMA DE TUBERÍA PARA GAS

PAQUETES DE INSTALACIÓN / ACCESORIOS LAVANDERÍA Y TINA

VÁLVULAS Y ACCESORIOS PARA TUBERÍA

FILTROS PARA AGUA

REGADERAS TRADICIONALES Y ELÉCTRICAS

GRIFERÍA

DUCTOS PARA EXTRACCIÓN DE AIRE

DESTAPACAÑOS

# ► Llaves de Control Gas

**GARANTÍA  
10 AÑOS**

CONECTORES FLEXIBLES Y LLAVES DE CONTROL PARA AGUA

MODELO	CÓDIGO	CANTIDAD POR CAJA
--------	--------	-------------------

**1/2" FNPT X 3/8" FLARE**



► Llave Recta

PRESENTACIÓN: CAJA CHAROLA,  
\*BOLSA TRANSPARENTE C/ ETIQUETA

IP-200	710631901710	15
IP-200P	710631001023	10

PRODUCTOS PARA GAS

LAVABO Y FREGADERO

SANITARIO

**1/2" FNPT X 3/8" FLARE**



► Llave Angular

PRESENTACIÓN: CAJA CHAROLA,  
\*BOLSA TRANSPARENTE C/ ETIQUETA

IP-206	710631912701	10
IP-206P	710631001054	5

PRODUCTOS PARA DRENAJE

SISTEMA DE TUBERÍA PARA AGUA

**1/2" FNPT X 5/16" FLARE**



► Llave Recta

PRESENTACIÓN: CAJA CHAROLA,  
\*BOLSA TRANSPARENTE C/ ETIQUETA

IP-208	710631901750	15
IP-208P	710631001061	20

SISTEMA DE TUBERÍA PARA GAS

PAQUETES DE INSTALACIÓN / ACCESORIOS LAVANDERÍA Y TINA

**1/2" FNPT X 5/16" FLARE**



► Llave Angular

PRESENTACIÓN: CAJA CHAROLA,  
\*BOLSA TRANSPARENTE C/ ETIQUETA

IP-210	710631901767	10
IP-210P	710631001078	10

VÁLVULAS Y ACCESORIOS PARA TUBERÍA

FILTROS PARA AGUA

**1/2" FNPT X 1/2" FLARE**



► Llave Recta

PRESENTACIÓN: CAJA CHAROLA,  
\*BOLSA TRANSPARENTE C/ ETIQUETA

IP-202	710631901729	15
IP-202P	710631911964	10

REGADERAS TRADICIONALES Y ELÉCTRICAS

GRIFERÍA

**1/2" T.C. X 3/8" FLARE**



► Llave Recta

PRESENTACIÓN: CAJA CHAROLA,  
\*BOLSA TRANSPARENTE C/ ETIQUETA

IP-201	710631928382	10
--------	--------------	----

DUCTOS PARA EXTRACCIÓN DE AIRE

DESTAPACAÑOS

# Paquetes para Instalación

## ► Estufa / Secadora **Vinilo**

**GARANTÍA**  
**10 AÑOS**



PRESENTACIÓN: BOLSA IMPRESA

LARGO CM	MODELO	CÓDIGO	CANTIDAD POR CAJA
150	JAS-B150	710631903952	10
250	JAS-B250	710631903969	10

JAS-B150	JAS-B250
1 Conector Flexible p/Gas 3/8" X 3/8" X 150 cm Mod. VG-B150	1 Conector Flexible p/Gas 3/8" X 3/8" X 250 cm Mod. VG-B250
1 Niple Campana 3/8" X 3/8"	
1 Codo Terminal 3/8" X 3/8"	
1 Llave de Control para Gas 3/8" X 1/2" Mod. IP-206	
1 Cinta Selladora	

CONECTORES FLEXIBLES Y LLAVES DE CONTROL PARA AGUA

PRODUCTOS PARA GAS

LAVABO Y FREGADERO

SANITARIO

PRODUCTOS PARA DRENAJE

SISTEMA DE TUBERÍA PARA AGUA

SISTEMA DE TUBERÍA PARA GAS

PAQUETES DE INSTALACIÓN / ACCESORIOS LAVANDERÍA Y TINA

VÁLVULAS Y ACCESORIOS PARA TUBERÍA

FILTROS PARA AGUA

REGADERAS TRADICIONALES Y ELÉCTRICAS

GRIFERÍA

DUCTOS PARA EXTRACCIÓN DE AIRE

DESTAPACAÑOS

# Paquetes para Instalación

## ► Tanque de Gas LP **Acero Inoxidable**

### 2 PIG TAIL Y CONECTOR 3/8"

► Dos Vías  
Regulador 2100

PRESENTACIÓN:  
BOLSA IMPRESA



LARGO CM	MODELO	CÓDIGO	CANTIDAD POR CAJA
150	PG2-B150	710631903518	10

- Para conectar dos cilindros a una red domiciliaria

### PUNTA POL Y CONECTOR 5/16"

► Una Vía  
Regulador 3100

PRESENTACIÓN:  
BOLSA IMPRESA



LARGO CM	MODELO	CÓDIGO	CANTIDAD POR CAJA
200	PG3-A200	710631914101	10

- Para uso en red domiciliaria

### PUNTA POL Y CONECTOR 3/8"

► Una Vía  
Regulador 3100

PRESENTACIÓN:  
BOLSA IMPRESA



LARGO CM	MODELO	CÓDIGO	CANTIDAD POR CAJA
150	PG3-B150	710631903815	10
250	PG3-B250	710631921031	10
300	PG3-B300	710631903822	10

- Para uso en red domiciliaria

## Paquetes para Instalación

# ► Tanque de Gas LP **Acero Inoxidable**

CONECTORES FLEXIBLES Y LLAVES DE CONTROL PARA AGUA

### PIG TAIL Y CONECTOR 3/8"

► Una Vía Regulador 3100



PRESENTACIÓN: BOLSA IMPRESA

LARGO CM	MODELO	CÓDIGO	CANTIDAD POR CAJA
150	PG3-B150E	710631903525	10

- Para uso en red domiciliaria, incluye extensión tipo Pig Tail

PRODUCTOS PARA GAS

LAVABO Y FREGADERO

### PUNTA POL Y CONECTOR 3/8"

► Regulador 5000



PRESENTACIÓN: BOLSA IMPRESA

LARGO CM	MODELO	CÓDIGO	CANTIDAD POR CAJA
40	PG5-B40	710631903624	10
150	PG5-B150	710631903631	10
250	PG5-B250	710631921048	10
300	PG5-B300	710631903648	10

- Para uso en un solo equipo

SANITARIO

PRODUCTOS PARA DRENAJE

SISTEMA DE TUBERÍA PARA AGUA

## ► Conexiones para Gas **Latón**

SISTEMA DE TUBERÍA PARA GAS

MODELO	MEDIDA	CÓDIGO	CANTIDAD POR CAJA
--------	--------	--------	-------------------

### CODO ESTUFA



UCE-56	5/16" Flare x 3/8" FNPT	710631907226	12
UCE-58	5/16" Flare x 1/2" FNPT	710631909909	25
UCE-66	3/8" Flare x 3/8" FNPT	710631907233	25
UCE-68	3/8" Flare x 1/2" FNPT	710631907165	20

PRESENTACIÓN: BOLSA TRANSPARENTE C/ETIQUETA ADHESIVA

PAQUETES DE INSTALACIÓN / ACCESORIOS LAVANDERÍA Y TINA

VÁLVULAS Y ACCESORIOS PARA TUBERÍA

### ADAPTADOR CODO



UCE-90	3/8" Flare x 3/8" Flare	710631925985	12
UCE-90T	3/8" Flr x 3/8" Flr x 3/8" Flr	710631925992	12
UCE-91	5/16" Flare x 5/16" Flare	710631926197	12
UCE-91T	5/16" Flr x 5/16" Flr x 5/16" Flr	710631922623	12

PRESENTACIÓN: CLAMSHELL

FILTROS PARA AGUA

REGADERAS TRADICIONALES Y ELÉCTRICAS

### CODO TERMINAL



UCT-44	1/4" Flare x 1/4" MNPT	710631907585	25
UCT-54	5/16" Flare x 1/4" MNPT	710631938558	12
UCT-56	5/16" Flare x 3/8" MNPT	710631907240	25
UCT-58	5/16" Flare x 1/2" MNPT	710631909916	12
UCT-64	3/8" Flare x 1/4" MNPT	710631932617	12
UCT-66	3/8" Flare x 3/8" MNPT	710631907257	12
UCT-68	3/8" Flare x 1/2" MNPT	710631910233	12
UCT-86	1/2" Flare x 3/8" MNPT	710631907141	25

PRESENTACIÓN: BOLSA TRANSPARENTE C/ETIQUETA ADHESIVA

DUCTOS PARA EXTRACCIÓN DE AIRE

DESTAPACAÑOS



# ► Conexiones para Gas **Latón**

MODELO	MEDIDA	CÓDIGO	CANTIDAD POR CAJA
UCU-5	5/16" Flare x 5/16" Flare	710631938534	12
UCU-6	3/8" Flare x 3/8" Flare	710631907127	12

## CODO UNIÓN



PRESENTACIÓN: BOLSA TRANSPARENTE C/ETIQUETA ADHESIVA

UTC-5	5/16"	710631907349	20
UTC-6	3/8"	710631907356	20
UTC-8	1/2"	710631907363	25

## TUERCA CÓNICA



PRESENTACIÓN: BOLSA TRANSPARENTE C/ETIQUETA ADHESIVA

UNU-4	1/4" Flare x 1/4" Flare	710631907219	25
UNU-5	5/16" Flare x 5/16" Flare	710631907318	25
UNU-6	3/8" Flare x 3/8" Flare	710631907547	25

## NIPLA UNIÓN



PRESENTACIÓN: BOLSA TRANSPARENTE C/ETIQUETA ADHESIVA

UTT-38	3/8" x 3/8" x 3/8" NPT	710631931467	20
UTT-56	5/16" x 5/16" x 3/8" NPT	710631938565	12

## T TERMINAL



PRESENTACIÓN: BOLSA TRANSPARENTE C/ETIQUETA ADHESIVA

UTU-5	5/16" Flare	710631910257	25
UTU-6	3/8" Flare	710631907172	25

## T UNIÓN



PRESENTACIÓN: BOLSA TRANSPARENTE C/ETIQUETA ADHESIVA

UNC-46	1/4" Flare x 3/8" FNPT	710631907110	25
UNC-56	5/16" Flare x 3/8" FNPT	710631907264	25
UNC-58	5/16" Flare x 1/2" FNPT	710631907103	12
UNC-64	3/8" Flare x 1/4" FNPT	710631907097	25
UNC-66	3/8" Flare x 3/8" FNPT	710631907271	25
UNC-68	3/8" Flare x 1/2" FNPT	710631907080	25
UNC-88	1/2" Flare x 1/2" FNPT	710631907073	12

## NIPLA CAMPANA



PRESENTACIÓN: BOLSA TRANSPARENTE C/ETIQUETA ADHESIVA

CONECTORES FLEXIBLES Y LLAVES DE CONTROL PARA AGUA

PRODUCTOS PARA GAS

LAVABO Y FREGADERO

SANITARIO

PRODUCTOS PARA DRENAJE

SISTEMA DE TUBERÍA PARA AGUA

SISTEMA DE TUBERÍA PARA GAS

PAQUETES DE INSTALACIÓN / ACCESORIOS LAVANDERÍA Y TINA

VÁLVULAS Y ACCESORIOS PARA TUBERÍA

FILTROS PARA AGUA

REGADERAS TRADICIONALES Y ELÉCTRICAS

GRIFERÍA

DUCTOS PARA EXTRACCIÓN DE AIRE

DESTAPACAÑOS

# ► Conexiones para Gas **Latón**

CONECTORES FLEXIBLES Y LLAVES DE CONTROL PARA AGUA

MODELO	MEDIDA	CÓDIGO	CANTIDAD POR CAJA
--------	--------	--------	-------------------

PRODUCTOS PARA GAS

## NIPLÉ CAMPANA SOLDABLE

UNCS-68	3/8"	710631931450	20
---------	------	--------------	----



PRESENTACIÓN: BOLSA TRANSPARENTE C/ETIQUETA ADHESIVA

LAVABO Y FREGADERO

SANITARIO

## NIPLÉ TERMINAL

UNT-44	1/4" Flare x 1/4" MNPT	710631907066	25
UNT-48	1/4" Flare x 1/2" MNPT	710631907516	25
UNT-56	5/16" Flare x 3/8" MNPT	710631907288	25
UNT-58	5/16" Flare x 1/2" MNPT	710631907509	25
UNT-64	3/8" Flare x 1/4" MNPT	710631907059	25
UNT-66	3/8" Flare x 3/8" MNPT	710631907295	25
UNT-68	3/8" Flare x 1/2" MNPT	710631907301	25
UNT-86	1/2" Flare x 3/8" MNPT	710631909237	25
UNT-88	1/2" Flare x 1/2" MNPT	710631907493	15



PRESENTACIÓN: BOLSA TRANSPARENTE C/ETIQUETA ADHESIVA

PRODUCTOS PARA DRENAJE

SISTEMA DE TUBERÍA PARA AGUA

SISTEMA DE TUBERÍA PARA GAS

## NIPLÉ REDUCCIÓN

UNU-54	5/16" Flare x 1/4" Flare	710631907202	25
UNU-65	3/8" Flare x 5/16" Flare	710631909947	25
UNU-86	1/2" Flare x 3/8" Flare	710631907196	20



PRESENTACIÓN: BOLSA TRANSPARENTE C/ETIQUETA ADHESIVA

PAQUETES DE INSTALACIÓN / ACCESORIOS LAVANDERÍA Y TINA

VÁLVULAS Y ACCESORIOS PARA TUBERÍA

## TAPÓN HEMBRA

UTH-5	5/16" Flare	710631907417	25
UTH-6	3/8" Flare	710631907424	25
UTH-8	1/2" Flare	710631907431	25



PRESENTACIÓN: BOLSA TRANSPARENTE C/ETIQUETA ADHESIVA

FILTROS PARA AGUA

REGADERAS TRADICIONALES Y ELÉCTRICAS

## TUERCA MOVIL (LOCA)

UTCB-5	5/16 Flare	710631938510	25
UTCB-6	3/8 Flare	710631938527	25



PRESENTACIÓN: BOLSA TRANSPARENTE C/ETIQUETA ADHESIVA

GRIFERÍA

DUCTOS PARA EXTRACCIÓN DE AIRE

## CODO ESPIGA 90° HEMBRA







UCE-38	3/8 Flare	710631931443	12
--------	-----------	--------------	----



PRESENTACIÓN: BOLSA TRANSPARENTE C/ETIQUETA ADHESIVA

DESTAPACAÑOS

# ► Conexiones para Gas **Latón**

	MODELO	MEDIDA	CÓDIGO	CANTIDAD POR CAJA
<b>TUERCA IZQUIERDA</b> 	UTI-14	7/8" Izq.	710631907370	25
PRESENTACIÓN: BOLSA TRANSPARENTE C/ETIQUETA ADHESIVA				
<b>TUERCA IZQUIERDA</b> 	UTI-14M	7/8" Izq.	710631907387	25
PRESENTACIÓN: BOLSA TRANSPARENTE C/ETIQUETA ADHESIVA				
<b>PUNTA POL ROSCADA 2"</b> 	UPP-4S	Punta Pol 2"	710631910493	12
PRESENTACIÓN: BOLSA TRANSPARENTE C/ETIQUETA ADHESIVA				
<b>PUNTA POL ROSCADA 2"</b> 	UPP-4	Punta Pol 2"	710631907325	25
PRESENTACIÓN: BOLSA TRANSPARENTE C/ETIQUETA ADHESIVA				
<b>PUNTA POL ROSCADA 3"</b> 	UPP-5	Punta Pol 3"	710631924841	25
PRESENTACIÓN: BOLSA TRANSPARENTE C/ETIQUETA ADHESIVA				
<b>PUNTA POL ROSCADA 5"</b> 	UPP-6	Punta Pol 5"	710631927224	12
PRESENTACIÓN: BOLSA TRANSPARENTE C/ETIQUETA ADHESIVA				

CONECTORES FLEXIBLES Y LLAVES DE CONTROL PARA AGUA

PRODUCTOS PARA GAS

LAVABO Y FREGADERO

SANITARIO

PRODUCTOS PARA DRENAJE

SISTEMA DE TUBERÍA PARA AGUA

SISTEMA DE TUBERÍA PARA GAS

PAQUETES DE INSTALACIÓN / ACCESORIOS LAVANDERÍA Y TINA

VÁLVULAS Y ACCESORIOS PARA TUBERÍA

FILTROS PARA AGUA

REGADERAS TRADICIONALES Y ELÉCTRICAS

GRIFERÍA

DUCTOS PARA EXTRACCIÓN DE AIRE

DESTAPACAÑOS

## ► Repuestos para Boiler

CONECTORES FLEXIBLES Y LLAVES DE CONTROL PARA AGUA

MODELO	MEDIDA	CÓDIGO	CANTIDAD POR CAJA
--------	--------	--------	-------------------

### TERMOSTATO



TB-100	-	710631932785	2
--------	---	--------------	---

- Termostato sin piezo electrico para calentador de agua de deposito
- Compatible con calentadores de agua mexicanos
- Cuenta con: perilla de control de temperatura, control térmico de seguridad, conexión a termocople, salida a piloto, y salida alimentación al quemador
- Presión Máx: Baja presión 28gr/cm<sup>2</sup>
- Capacidad: 25,000 btu/hr
- Rango temperatura: 0-80° celcius

PRESENTACIÓN: BOLSA TRANSPARENTE C/ETIQUETA ADHESIVA

PRODUCTOS PARA GAS

LAVABO Y FREGADERO

SANITARIO

### TERMOPAR 18" GAS LP



TB-200	3/16"	710631932754	10
--------	-------	--------------	----

- Trabaja con gas LP
- Detecta la flama en un piloto, envía una señal al termostato para permitir o no el encendido del boiler
- Conexiones de latón
- Tubo de cobre. Longitud 22", tubo 3/16"

PRESENTACIÓN: BOLSA TRANSPARENTE C/ETIQUETA ADHESIVA

PRODUCTOS PARA DRENAJE

SISTEMA DE TUBERÍA PARA AGUA

SISTEMA DE TUBERÍA PARA GAS

### TERMOPAR 18" GAS NATURAL



TB-210	3/16"	710631932747	10
--------	-------	--------------	----

- Trabaja con gas natural
- Detecta la flama en un piloto, envía una señal al termostato para permitir o no el encendido del boiler
- Conexiones de latón
- Tubo de cobre. Longitud 22", tubo 3/16"

PRESENTACIÓN: BOLSA TRANSPARENTE C/ETIQUETA ADHESIVA

PAQUETES DE INSTALACIÓN / ACCESORIOS LAVANDERÍA Y TINA

VÁLVULAS Y ACCESORIOS PARA TUBERÍA

FILTROS PARA AGUA

## ► Válvulas de Alivio para Boiler

REGADERAS TRADICIONALES Y ELÉCTRICAS

MODELO	MEDIDA	CÓDIGO	CANTIDAD POR CAJA
--------	--------	--------	-------------------

### 3/4" MNPT X 3/4" FMNPT

► Entrada Estándar

PRESENTACIÓN: CAJA



IP-801C		710631906847	10
---------	--	--------------	----

- Conexiones: 3/4" x 3/4"
- Alivio de Presión: 10.5 kg/cm<sup>2</sup> -150 psi
- Alivio de Temperatura: 99°C - 210°F
- Diseño certificado por los siguientes estándares: FHA standards, ANSI Z21.22, CSA 4.4

GRIFERÍA

DUCTOS PARA EXTRACCIÓN DE AIRE

DESTAPACAÑOS



## ▶ Válvulas de Alivio para Boiler

MODELO	MEDIDA	CÓDIGO	CANTIDAD POR CAJA
--------	--------	--------	-------------------

**3/4" MNPT X 3/4" FMNPT**

▶ Entrada Profunda

PRESENTACIÓN: CAJA



IP-802C		710631925954	10
---------	--	--------------	----

- Conexiones: 3/4" x 3/4"
- Alivio de Presión: 10.5 kg/cm<sup>2</sup> -150 psi
- Alivio de Temperatura: 99°C - 210°F
- Diseño certificado por los siguientes estándares: FHA standards, ANSI Z21.22, CSA 4.4

CONECTORES FLEXIBLES Y LLAVES DE CONTROL PARA AGUA

PRODUCTOS PARA GAS

LAVABO Y FREGADERO

SANITARIO

PRODUCTOS PARA DRENAJE

SISTEMA DE TUBERÍA PARA AGUA

SISTEMA DE TUBERÍA PARA GAS

PAQUETES DE INSTALACIÓN / ACCESORIOS LAVANDERÍA Y TINA

VÁLVULAS Y ACCESORIOS PARA TUBERÍA

FILTROS PARA AGUA

REGADERAS TRADICIONALES Y ELÉCTRICAS

GRIFERÍA

DUCTOS PARA EXTRACCIÓN DE AIRE

DESTAPACAÑOS

LÍNEA PREMIUM

## ▶ Válvulas de Esfera Certificadas Gas

MODELO	MEDIDA	CÓDIGO	CANTIDAD POR CAJA
--------	--------	--------	-------------------

**ROSCABLES**

▶ Latón



IP-400	1/2"	710631901415	25
IP-401	3/4"	710631901422	25
IP-402	1"	710631901439	10
IP-403	1 1/4"	710631910783	6
IP-404	1 1/2"	710631910790	5
IP-405	2"	710631910806	1

PRESENTACIÓN: SIN ETIQUETA

GARANTÍA 20 AÑOS

LÍNEA BÁSICA

## ▶ Válvulas de Esfera Roscadas Gas

**NUEVO**

MODELO	MEDIDA	CÓDIGO	CANTIDAD POR CAJA
--------	--------	--------	-------------------

**ROSCABLES**

▶ Latón



IP-410	3/8"	710631932662	10
IP-411	1/2"	710631932679	15
IP-412	3/4"	710631932686	15
IP-413	1"	710631932693	10

PRESENTACIÓN: ETIQUETA ADHESIVA

GARANTÍA 3 AÑOS

## ▶ Válvulas de Esfera Soldable Gas

LÍNEA  
BÁSICA

NUEVO

MODELO	MEDIDA	CÓDIGO	CANTIDAD POR CAJA
--------	--------	--------	-------------------

SOLDABLE

IP-431	1/2"	710631932730	15
IP-430	3/4"	710631932723	15

▶ Latón



PRESENTACIÓN: ETIQUETA ADHESIVA

GARANTÍA 3 AÑOS

## ▶ Válvulas para Gas Extraseguras

LÍNEA  
BÁSICA

NUEVO

EXTRASEGURA

MODELO	MEDIDA	CÓDIGO	CANTIDAD POR CAJA
--------	--------	--------	-------------------

IP-420	3/8"	710631932709	15
IP-421	1/2"	710631932716	15



PRESENTACIÓN: ETIQUETA ADHESIVA

GARANTÍA 3 AÑOS

## ▶ Regulador para Gas LP Baja Presión

MODELO	MEDIDA	CÓDIGO	CANTIDAD POR CAJA
--------	--------	--------	-------------------

3/8"

RG-PFB10	3/8"	710631928238	8
----------	------	--------------	---

- Para conectar varios equipos a una toma domiciliaria (3100)
- Ensamblado de fabrica
- No requiere realizar conexiones adicionales, incluye terminación flare
- Flujo 1m<sup>3</sup>/h



GARANTÍA 1 AÑO

## ► Válvula para Cilindro Gas

3/4"



MODELO	MEDIDA	CÓDIGO	CANTIDAD POR CAJA
IP-450	3/4"	710631928863	10

- Para cilindros de 2 Kg hasta 45 Kg
- Compatible con cualquier marca

## ► Cinta Selladora

CINTA SELLADORA



MODELO	MEDIDA	CÓDIGO	CANTIDAD POR CAJA
WTG12-60	1/2"	710631928801	50
WTG34-60	3/4"	710631938022	30

PRESENTACIÓN: SIN ETIQUETA

CONECTORES FLEXIBLES Y LLAVES DE CONTROL PARA AGUA

PRODUCTOS PARA GAS

LAVABO Y FREGADERO

SANITARIO

PRODUCTOS PARA DRENAJE

SISTEMA DE TUBERÍA PARA AGUA

SISTEMA DE TUBERÍA PARA GAS

PAQUETES DE INSTALACIÓN / ACCESORIOS LAVANDERÍA Y TINA

VÁLVULAS Y ACCESORIOS PARA TUBERÍA

FILTROS PARA AGUA

REGADERAS TRADICIONALES Y ELÉCTRICAS

GRIFERÍA

DUCTOS PARA EXTRACCIÓN DE AIRE

DESTAPACAÑOS



TRAMPA FLEXIBLE  
SENCILLA  
MODELO: TF-100

**coflex**®



# Lavabo / Fregadero

- ❑ Trampas Flexibles y Rígidas
- ❑ Césped para Lavabo
- ❑ Trampas de Latón
- ❑ Trampas Rígidas Plásticas
- ❑ Chupones
- ❑ Trampas Corrugadas
- ❑ Extensiones
- ❑ Contracanas
- ❑ Tubos Ceja
- ❑ Repuestos para Contracana
- ❑ Accesorios para Fregadero
- ❑ Accesorios para Lavabo
- ❑ Contrapasos para Lavabo
- ❑ Empaques de Repuesto
- ❑ Accesorios para Lavabo / Fregadero
- ❑ Aireadores
- ❑ Paquetes para Instalación

LÍNEA PREMIUM

CONECTORES  
FLEXIBLES  
Y LLAVES  
DE CONTROL  
PARA AGUA

PRODUCTOS  
PARA GAS

LAVABO  
Y FREGADERO

SANITARIO

PRODUCTOS  
PARA  
DRENAJE

SISTEMA  
DE TUBERÍA  
PARA AGUA

SISTEMA  
DE TUBERÍA  
PARA GAS

PAQUETES DE  
INSTALACIÓN  
/ ACCESORIOS  
LAVANDERÍA  
Y TINA

VÁLVULAS  
Y ACCESORIOS  
PARA TUBERÍA

FILTROS  
PARA  
AGUA

REGADERAS  
TRADICIONALES  
Y ELÉCTRICAS

GRIFERÍA

DUCTOS PARA  
EXTRACCIÓN  
DE AIRE

DESTAPACAÑOS

# ► Trampas Flexibles

LÍNEA PREMIUM

CONECTORES FLEXIBLES Y LLAVES DE CONTROL PARA AGUA

PRODUCTOS PARA GAS

LAVABO Y FREGADERO

SANITARIO

PRODUCTOS PARA DRENAJE

SISTEMA DE TUBERÍA PARA AGUA

SISTEMA DE TUBERÍA PARA GAS

PAQUETES DE INSTALACIÓN / ACCESORIOS LAVANDERÍA Y TINA

VÁLVULAS Y ACCESORIOS PARA TUBERÍA

FILTROS PARA AGUA

REGADERAS TRADICIONALES Y ELÉCTRICAS

GRIFERÍA

DUCTOS PARA EXTRACCIÓN DE AIRE

DESTAPACAÑOS

**GARANTÍA 10 AÑOS**

MODELO	CÓDIGO	CANTIDAD POR CAJA
--------	--------	-------------------

**LAVABO / FREGADERO**

► Extensión de PVC Flexible

PRESENTACIÓN: BOLSA IMPRESA



TF-050	710631915641	12
--------	--------------	----

- Para Trampa Línea Premium TF-100 / TF-110
- Material rígido polipropileno, Material flexible PVC

**LAVABO / FREGADERO**

► Trampa Flexible Sencilla

PRESENTACIÓN: BOLSA IMPRESA



TF-100	710631914019	7
--------	--------------	---

- Para Fregadero de una tarja o lavabos de sobreponer, ideal para corregir problemas de desfasamiento
- Material rígido polipropileno, material flexible PVC, interior liso, no acumula residuos, corrige hasta 30 cm de desfasamiento

**LAVABO**

► Trampa Flexible Sencilla

PRESENTACIÓN: BOLSA IMPRESA



TF-105	710631923073	8
--------	--------------	---

- Para cualquier tipo de lavabo, ideal para Lavabos Bajo Cubierta
- Material rígido polipropileno, material flexible PVC, interior liso, no acumula residuos, corrige hasta 30 cm de desfasamiento

**FREGADERO**

► Trampa Flexible Doble

PRESENTACIÓN: BOLSA IMPRESA



TF-110	710631914026	6
--------	--------------	---

- Para Fregaderos de dos tarjas, ideal para corregir problemas de desfasamiento
- Material rígido polipropileno, Material flexible PVC, interior liso, no acumula residuos
- Corrige hasta 30 cm de desfasamiento, ahorra espacio debajo del fregadero, funciona con tarjas de distintas profundidades y con trituradores de alimentos

## ¡Olvidate de los malos olores!



# ▶ Trampas Rígidas

LÍNEA  
PREMIUM

**GARANTÍA 10 AÑOS**

MODELO                      CÓDIGO                      CANTIDAD  
POR CAJA

## LAVABO / FREGADERO

▶ Trampa Lisa Con Registro y Extensión

PRESENTACIÓN: BOLSA IMPRESA



P-B9052P                      710631925213                      12

- Para Lavabo o Fregadero de una tarja
- Material Polipropileno
- Instalación confiable
- Resiste cambios de temperatura
- Diseño estético gris plata
- No requiere herramientas
- Incluye extensión
- Cero Fugas

## LAVABO / FREGADERO

▶ Trampa Lisa Sin Registro y Extensión

PRESENTACIÓN: BOLSA IMPRESA



P-B9053P                      710631925220                      12

- Para Lavabo o Fregadero de una tarja
- Material Polipropileno
- Instalación confiable
- Resiste cambios de temperatura
- Diseño estético gris plata
- No requiere herramientas
- Incluye extensión
- Cero Fugas

## LAVABO / FREGADERO

▶ Trampa Ajustable Multiposición

PRESENTACIÓN: BOLSA IMPRESA



P-B9029P                      710631923868                      10

- Para Lavabo o Fregadero de una tarja
- Material Polipropileno
- Instalación confiable
- Resiste cambios de temperatura
- Diseño estético gris plata
- No requiere herramientas
- Incluye extensión
- Cero Fugas
- Corrige hasta 13 cm de desfaseamiento

## FREGADERO DOS TARJAS

▶ Salida Central Lisa

PRESENTACIÓN: BOLSA IMPRESA



P-B9054P                      710631925237                      12

- No requiere herramientas
- Instalación confiable. Cero Fugas
- Resiste cambios de temperatura
- Diseño estético gris plata

## FREGADERO DOS TARJAS

▶ Salida Lateral Ajustable Extendible

PRESENTACIÓN: BOLSA IMPRESA



P-B9028P                      710631923851                      12

- Corrige desfaseamientos, aún cuando se presentan limitantes de altura
- Se ajusta a diversos tipos de tarjas
- Material Polipropileno
- Instalación confiable, Cero Fugas
- Resiste cambios de temperatura
- Diseño estético gris plata

CONECTORES FLEXIBLES Y LLAVES DE CONTROL PARA AGUA

PRODUCTOS PARA GAS

LAVABO Y FREGADERO

SANITARIO

PRODUCTOS PARA DRENAJE

SISTEMA DE TUBERÍA PARA AGUA

SISTEMA DE TUBERÍA PARA GAS

PAQUETES DE INSTALACIÓN / ACCESORIOS LAVANDERÍA Y TINA

VÁLVULAS Y ACCESORIOS PARA TUBERÍA

FILTROS PARA AGUA

REGADERAS TRADICIONALES Y ELÉCTRICAS

GRIFERÍA

DUCTOS PARA EXTRACCIÓN DE AIRE

DESTAPACAÑOS

## ► Césped para Lavabo

CONECTORES FLEXIBLES Y LLAVES DE CONTROL PARA AGUA

**GARANTÍA 10 AÑOS**

MODELO CÓDIGO CANTIDAD POR CAJA

PRODUCTOS PARA GAS

**BRONCE CROMADO**



- Estilo Minimalista

PRESENTACIÓN: CLAMSHELL

**GARANTÍA 10 AÑOS**

P-B9103 710631928757 3

LAVABO Y FREGADERO

SANITARIO

**BRONCE CROMADO**



- Estilo Contemporáneo

PRESENTACIÓN: CLAMSHELL

**GARANTÍA 10 AÑOS**

P-B9104 710631928764 3

PRODUCTOS PARA DRENAJE

SISTEMA DE TUBERÍA PARA AGUA

## ► Trampas de Latón

SISTEMA DE TUBERÍA PARA GAS

MEDIDA PULGADAS MODELO CÓDIGO CANTIDAD POR CAJA

PAQUETES DE INSTALACIÓN / ACCESORIOS LAVANDERÍA Y TINA

**LAVABO**

► Fácil de Instalar

PRESENTACIÓN: CAJA IMPRESA



**GARANTÍA 5 AÑOS**

1 1/4" P-B9050 710631911391 9

VÁLVULAS Y ACCESORIOS PARA TUBERÍA

**FREGADERO**

► Fácil de Instalar

PRESENTACIÓN: CAJA IMPRESA



**GARANTÍA 5 AÑOS**

1 1/2" P-B9055 710631911407 7

REGADERAS TRADICIONALES Y ELÉCTRICAS

**LAVABO**

► Trampa Flexible

PRESENTACIÓN: BOLSA TRANSPARENTE



- Corrige hasta 10 cm de desfasamiento

1 1/4" P-B9056 710631917249 8

GRIFERÍA

**LAVABO**

► Trampa con Contra

PRESENTACIÓN: CAJA



**GARANTÍA 5 AÑOS**

1 1/4" P-B9051 710631915061 7

DUCTOS PARA EXTRACCIÓN DE AIRE

DESTAPACAÑOS

# ▶ Trampas Rígidas de Plástico

	MODELO	CÓDIGO	CANTIDAD POR CAJA
<b>LAVABO / FREGADERO</b> ▶ Trampa con Registro PRESENTACIÓN: BOLSA IMPRESA	P-B9000	710631914668	40
 <ul style="list-style-type: none"> <li>- No requiere herramientas para su instalación</li> <li>- Material Polipropileno</li> </ul>			
<b>LAVABO</b> ▶ Trampa con Registro y Contra PRESENTACIÓN: BOLSA IMPRESA	P-B9001	710631914675	30
 <ul style="list-style-type: none"> <li>- No requiere herramientas para su instalación</li> <li>- Material Polipropileno</li> <li>- Para lavabos con rebosadero</li> </ul>			
<b>LAVABO</b> ▶ Trampa con Registro y Contra PRESENTACIÓN: BOLSA IMPRESA	P-B9001P	710631910004	30
 <ul style="list-style-type: none"> <li>- No requiere herramientas para su instalación</li> <li>- Material Polipropileno color plata</li> <li>- Para lavabos con rebosadero</li> </ul>			
<b>LAVABO / FREGADERO</b> ▶ Trampa Limpia Sin Registro PRESENTACIÓN: BOLSA IMPRESA	P-B9002	710631916174	40
 <ul style="list-style-type: none"> <li>- No requiere herramientas para su instalación</li> <li>- Material Polipropileno</li> </ul>			
<b>FREGADERO DOS TARJAS</b> ▶ Salida Central PRESENTACIÓN: BOLSA IMPRESA	P-B9005	710631914651	30
 <ul style="list-style-type: none"> <li>- No requiere herramientas para su instalación</li> <li>- Material Polipropileno</li> </ul>			

# ▶ Chupones

	MODELO	CÓDIGO	CANTIDAD POR CAJA
<b>LAVABO / FREGADERO</b>	P-B9010	710631915863	25
 <ul style="list-style-type: none"> <li>- Para tubos de 2" a 1 1/4" PVC. Elimina riesgos de fugas en la instalación de trampas</li> <li>- Material PVC Flexible</li> </ul>			
<b>LAVABO / FREGADERO</b>	P-B9030	710631910110	50
 <ul style="list-style-type: none"> <li>- Para trampas de Lavabo y Fregadero de 1 1/2" y 1 1/4"</li> <li>- Para conectar a tubo de PVC de espiga o tubo / Diseño Industrial MX 43669</li> </ul>			
<b>LAVABO / FREGADERO</b>	P-B9032	710631920225	50
 <ul style="list-style-type: none"> <li>- Para conectar trampas de 1 1/2" a tubo de PVC de 50 mm (2")</li> </ul>			
<b>LAVABO</b> PRESENTACIÓN: ETIQUETA	P-B9035	710631917126	25
 <ul style="list-style-type: none"> <li>- Para conectar trampas de 1 1/4" a tubo PVC de 1 1/2" / Diseño Industrial MX 43669</li> </ul>			

CONECTORES FLEXIBLES Y LLAVES DE CONTROL PARA AGUA

PRODUCTOS PARA GAS

LAVABO Y FREGADERO

SANITARIO

PRODUCTOS PARA DRENAJE

SISTEMA DE TUBERÍA PARA AGUA

SISTEMA DE TUBERÍA PARA GAS

PAQUETES DE INSTALACIÓN / ACCESORIOS LAVANDERÍA Y TINA

VÁLVULAS Y ACCESORIOS PARA TUBERÍA

FILTROS PARA AGUA

REGADERAS TRADICIONALES Y ELÉCTRICAS









GRIFERÍA

DUCTOS PARA EXTRACCIÓN DE AIRE









DESTAPACAÑOS



# ▶ Trampas Corrugadas

		MODELO	CÓDIGO	CANTIDAD POR CAJA
CONECTORES FLEXIBLES Y LLAVES DE CONTROL PARA AGUA				
PRODUCTOS PARA GAS	<b>LAVABO</b>	P-B9007	710631915511	10
		- Bote con salida corrugada		
LAVABO Y FREGADERO	PRESENTACIÓN: BOLSA TRANSPARENTE C/ETIQUETA ADHESIVA			
SANITARIO	<b>FREGADERO</b>	P-B9021	710631915634	25
		- Extensión corrugada para desagüe - Con contra		
PRODUCTOS PARA DRENAJE	PRESENTACIÓN: BOLSA IMPRESA			
SISTEMA DE TUBERÍA PARA AGUA	<b>LAVABO / FREGADERO</b>	P-B9022	71063191587 0	40
		- Extensión corrugada para desagüe		
SISTEMA DE TUBERÍA PARA GAS	PRESENTACIÓN: BOLSA IMPRESA			
SISTEMA DE TUBERÍA PARA GAS	<b>FREGADERO</b>	P-B9023	710631916792	10
		- Plástico suave 1 1/2"		
PAQUETES DE INSTALACIÓN / ACCESORIOS LAVANDERÍA Y TINA	PRESENTACIÓN: BOLSA TRANSPARENTE C/ETIQUETA ADHESIVA			
VÁLVULAS Y ACCESORIOS PARA TUBERÍA	<b>LAVABO</b>	P-B9024	710631916808	12
		- Plástico suave 1 1/4"		
FILTROS PARA AGUA	PRESENTACIÓN: BOLSA TRANSPARENTE C/ETIQUETA ADHESIVA			
REGADERAS TRADICIONALES Y ELÉCTRICAS	<b>LAVABO / FREGADERO</b>	P-B9025	710631917263	15
		- Extensión corrugada con trampa		
GRIFERÍA	PRESENTACIÓN: BOLSA TRANSPARENTE C/ETIQUETA ADHESIVA			
DUCTOS PARA EXTRACCIÓN DE AIRE	<b>LAVABO / FREGADERO</b>	P-B9026	710631917621	15
		- Extensión corrugada extra larga 80 cm		
DESTAPACAÑOS	PRESENTACIÓN: BOLSA IMPRESA			
	<b>LAVABO / FREGADERO</b>	P-B9065	710631914996	25
		- Con registro y salida corrugada / Diseño Industrial: 42194		

# ► Extensiones

	MODELO	CÓDIGO	CANTIDAD POR CAJA
<p><b>LAVABO / FREGADERO 12"</b></p> <p>PRESENTACIÓN: BOLSA TRANSPARENTE C/ETIQUETA ADHESIVA</p> 	PH-204	710631915023	12
	<ul style="list-style-type: none"> <li>- Corrige diferencia en altura de 11 a 18 cm</li> <li>- Polipropileno</li> </ul>		
<p><b>LAVABO 8"</b></p> <p>PRESENTACIÓN: CAJA</p> 	PH-205	710631911414	6
	<ul style="list-style-type: none"> <li>- Extensión universal. Corrige diferencia en altura de 11 a 18 cm</li> <li>- Latón cromado</li> </ul>		
<p><b>LAVABO 8"</b></p> <p>PRESENTACIÓN: ETIQUETA ADHESIVA</p> 	PH-206	710631916167	16
	PH-206P	710631913388	16
	<ul style="list-style-type: none"> <li>- Corrige diferencia en altura de 11 a 18 cm</li> <li>- Polipropileno / Blanco / Plata</li> </ul>		
<p><b>FREGADERO 8"</b></p> <p>PRESENTACIÓN: ETIQUETA ADHESIVA</p> 	PH-207	710631916389	12
	PH-207P	710631913395	25
	<ul style="list-style-type: none"> <li>- Corrige diferencia en altura de 11 a 18 cm</li> <li>- Polipropileno / Blanco / Plata</li> </ul>		
<p><b>FREGADERO 8"</b></p> <p>PRESENTACIÓN: CAJA</p> 	PH-209	710631916464	6
	<ul style="list-style-type: none"> <li>- Corrige diferencia en altura de 11 a 18 cm</li> <li>- Latón Cromado</li> </ul>		
<p><b>LAVAVAJILLAS 8"</b></p> <p>PRESENTACIÓN: BOLSA TRANSPARENTE C/ETIQUETA ADHESIVA</p> 	PH-213	710621925824	5
	<ul style="list-style-type: none"> <li>- Con entrada adicional para descarga de lavavajillas</li> <li>- Plástico</li> </ul>		
<p><b>LAVABO 6"</b></p> <p>PRESENTACIÓN: BOLSA TRANSPARENTE C/ETIQUETA ADHESIVA</p> 	PH-214	710631925381	6
	<ul style="list-style-type: none"> <li>- Corrige diferencia en altura de 10 a 12 cm</li> <li>- Latón cromado</li> </ul>		
<p><b>LAVABO / FREGADERO 6"</b></p> <p>PRESENTACIÓN: BOLSA TRANSPARENTE C/ETIQUETA ADHESIVA</p> 	PH-262P	710631924896	6
	<ul style="list-style-type: none"> <li>- Corrige diferencia en altura hasta 13 cm</li> <li>- Polipropileno</li> </ul>		

CONECTORES FLEXIBLES Y LLAVES DE CONTROL PARA AGUA

PRODUCTOS PARA GAS

LAVABO Y FREGADERO

SANITARIO

PRODUCTOS PARA DRENAJE

SISTEMA DE TUBERÍA PARA AGUA

SISTEMA DE TUBERÍA PARA GAS

PAQUETES DE INSTALACIÓN / ACCESORIOS LAVANDERÍA Y TINA

VÁLVULAS Y ACCESORIOS PARA TUBERÍA

FILTROS PARA AGUA











REGADERAS TRADICIONALES Y ELÉCTRICAS

GRIFERÍA

DUCTOS PARA EXTRACCIÓN DE AIRE

DESTAPACAÑOS

# ▶ Contracanas para Fregadero





		MODELO	CÓDIGO	CANTIDAD POR CAJA	
CONECTORES FLEXIBLES Y LLAVES DE CONTROL PARA AGUA					
PRODUCTOS PARA GAS	<b>BÁSICA</b>	PH-050	710631911322	12	
	PRESENTACIÓN: CAJA		- Cuerpo de Polipropileno con anillo de acero inoxidable 430 y tubo ceja de plástico		<b>GARANTÍA 5 AÑOS</b>
LAVABO Y FREGADERO	<b>CLÁSICA</b>	PH-100	7501605590246	20	
	PRESENTACIÓN: CAJA		- Cuerpo de acero inoxidable 430 y tubo ceja de plástico		<b>GARANTÍA 5 AÑOS</b>
SANITARIO	<b>FÁCIL INSTALACIÓN</b>	PH-300	710631911339	12	
PRODUCTOS PARA DRENAJE	PRESENTACIÓN: CLAMSHELL		- Cuerpo de acero inoxidable 430 y tubo ceja de plástico		<b>GARANTÍA 5 AÑOS</b>
SISTEMA DE TUBERÍA PARA AGUA	<b>FÁCIL INSTALACIÓN</b>	PH-0301	710631912190	12	
	PRESENTACIÓN: CLAMSHELL		- Cuerpo de acero inoxidable 430, tuercas de latón y tubo ceja de acero inoxidable		<b>GARANTÍA 15 AÑOS</b>
SISTEMA DE TUBERÍA PARA GAS	<b>PRÁCTICA</b>	PH-350	710631925817	12	
	PRESENTACIÓN: CAJA		- Cuerpo y canastilla de acero inoxidable, con contra de polipropileno y tubo plástico rosca integrado		<b>GARANTÍA 5 AÑOS</b>
PAQUETES DE INSTALACIÓN / ACCESORIOS LAVANDERÍA Y TINA	<b>PREMIUM SATINADA</b>	PH-400	710631912077	12	
	PRESENTACIÓN: CLAMSHELL		- Cuerpo de acero inoxidable 430, contra de polipropileno y tubo ceja de plástico		<b>GARANTÍA 10 AÑOS</b>
VÁLVULAS Y ACCESORIOS PARA TUBERÍA	<b>PREMIUM</b>	PH-500	710631911346	12	
FILTROS PARA AGUA	PRESENTACIÓN: CLAMSHELL		- Cuerpo de acero inoxidable 304, tuercas de latón, canastilla con sello mecánico y tubo ceja de acero inoxidable		<b>GARANTÍA 20 AÑOS</b>
REGADERAS TRADICIONALES Y ELÉCTRICAS	<b>CONTEMPORÁNEA</b>	PH-600	710631915382	10	
	PRESENTACIÓN: CLAMSHELL		- Canastilla extra-grande con jaladera, cuerpo extra-profundo de acero inoxidable 304, tapa de cierre hermético para impedir malos olores e insectos y tubo ceja de acero inoxidable		<b>GARANTÍA 10 AÑOS</b>
GRIFERÍA	<b>BLANCA</b>	PH-101	710631901088	8	
	PRESENTACIÓN: CAJA		- Cuerpo de ABS con tubo ceja de plástico		<b>GARANTÍA 5 AÑOS</b>
DUCTOS PARA EXTRACCIÓN DE AIRE	<b>BAR</b>	PH-103	710631901620	6	
DESTAPACAÑOS	PRESENTACIÓN: CAJA		- Cuerpo de acero inoxidable 430 con tubo ceja de acero inoxidable		<b>GARANTÍA 10 AÑOS</b>

## ► Tubos Ceja

	MODELO	CÓDIGO	CANTIDAD POR CAJA
<b>FREGADERO</b> PRESENTACIÓN: ETIQUETADO 	PH-105	710631915481	10
- Acero Inoxidable 10 cm			
<b>FREGADERO</b> PRESENTACIÓN: ETIQUETADO 	PH-120	710631915504	12
- Plástico 15 cm			
<b>FREGADERO</b> PRESENTACIÓN: ETIQUETADO 	PH-125	710631915498	12
- Plástico 20 cm			

## Repuestos

### ► Contracanas para Fregadero

	MODELO	CÓDIGO	CANTIDAD POR CAJA
<b>BÁSICA</b> PRESENTACIÓN: BOLSA TRANSPARENTE C/ETIQUETA ADHESIVA 	PH-057	710631911353	24
- Para modelo PH-50 - Acero inoxidable 430			
<b>CLÁSICA</b> PRESENTACIÓN: BOLSA TRANSPARENTE C/ETIQUETA ADHESIVA 	PH-107	710631901606	18
- Para modelo PH-100 - Acero inoxidable 430			
<b>FÁCIL INSTALACIÓN</b> PRESENTACIÓN: ETIQUETA 	PH-307	710631911360	18
- Para modelo PH-300 y PH-301 - Acero inoxidable 430			
<b>PREMIUM SATINADA</b> PRESENTACIÓN: BOLSA C/ETIQUETA ADHESIVA 	PH-407	710631912084	12
- Para modelo PH-400 - Acero inoxidable 430			
<b>PREMIUM</b> PRESENTACIÓN: ETIQUETA 	PH-507	710631911377	12
- Para modelo PH-500 - Acero inoxidable 430			

CONECTORES FLEXIBLES Y LLAVES DE CONTROL PARA AGUA

PRODUCTOS PARA GAS

LAVABO Y FREGADERO

SANITARIO

PRODUCTOS PARA DRENAJE

SISTEMA DE TUBERÍA PARA AGUA

SISTEMA DE TUBERÍA PARA GAS

PAQUETES DE INSTALACIÓN / ACCESORIOS LAVANDERÍA Y TINA

VÁLVULAS Y ACCESORIOS PARA TUBERÍA

FILTROS PARA AGUA

REGADERAS TRADICIONALES Y ELÉCTRICAS

GRIFERÍA

DUCTOS PARA EXTRACCIÓN DE AIRE

DESTAPACAÑOS

## ► Accesorios para Fregadero









		MODELO	CÓDIGO	CANTIDAD POR CAJA
CONECTORES FLEXIBLES Y LLAVES DE CONTROL PARA AGUA				
PRODUCTOS PARA GAS	<b>CANASTILLA MALLA</b> PRESENTACIÓN: ETIQUETA	PH-070	710631915337	15
LAVABO Y FREGADERO	 - Cuerpo de acero inoxidable 430			
SANITARIO	<b>CANASTILLA MALLA</b> ► Con tapón PRESENTACIÓN: ETIQUETA	PH-073	710631915740	18
PRODUCTOS PARA DRENAJE	<b>CANASTILLA MALLA</b> ► Juego de 2 piezas Lavabo / Fregadero PRESENTACIÓN: ETIQUETA	PH-074	710631917010	15
SISTEMA DE TUBERÍA PARA AGUA	 - Cuerpo de acero inoxidable 430			
SISTEMA DE TUBERÍA PARA GAS	<b>CANASTILLA MALLA</b> PRESENTACIÓN: ETIQUETA	PH-075	710631917454	15
	 - Cuerpo de acero inoxidable 430			

## ► Accesorios para Lavabo

		MODELO	CÓDIGO	CANTIDAD POR CAJA
VÁLVULAS Y ACCESORIOS PARA TUBERÍA				
FILTROS PARA AGUA	<b>CANASTILLA MALLA</b> PRESENTACIÓN: ETIQUETA	PH-072	710631915344	10
REGADERAS TRADICIONALES Y ELÉCTRICAS	 - Cuerpo de acero inoxidable 430			
GRIFERÍA	<b>REJILLA DE ACERO</b> PRESENTACIÓN: BOLSA TRANSPARENTE C/ETIQUETA ADHESIVA	PH-135	710631915436	15
DUCTOS PARA EXTRACCIÓN DE AIRE	 - Cuerpo de acero inoxidable			
DESTAPACAÑOS	<b>TAPÓN DE HULE</b> PRESENTACIÓN: BOLSA TRANSPARENTE C/ETIQUETA ADHESIVA	PH-230	710631914729	24
	 - Con cadena de acero inoxidable			
	<b>TAPÓN DE HULE</b> PRESENTACIÓN: BOLSA TRANSPARENTE C/ETIQUETA ADHESIVA	PH-231	710631917232	20
	 - Tamaño mediano			



# ► Contras para Lavabo

	MODELO	CÓDIGO	CANTIDAD POR CAJA
<p><b>CON REBOSADERO</b></p> <p>PRESENTACIÓN: CAJA</p>  <p>- Latón cromado - Fácil instalación y mantenimiento sencillo</p>	PH-200	710631901613	6
<p><b>CON REBOSADERO</b></p> <p>PRESENTACIÓN: CAJA</p>  <p>- ABS - Fácil instalación y mantenimiento sencillo</p>	PH-201	710631911384	15
<p><b>CON REBOSADERO</b></p> <p>PRESENTACIÓN: BOLSA TRANSPARENTE C/ETIQUETA ADHESIVA</p>  <p>- Polipropileno - Fácil instalación y mantenimiento sencillo</p>	PH-202	710631914644	25
<p><b>CON REBOSADERO</b></p> <p>PRESENTACIÓN: BOLSA TRANSPARENTE C/ETIQUETA ADHESIVA</p>  <p>- Polipropileno - Fácil instalación y mantenimiento sencillo</p>	PH-202P	710631913401	25
<p><b>CON / SIN REBOSADERO</b></p> <p>PRESENTACIÓN: BOLSA TRANSPARENTE C/ETIQUETA ADHESIVA</p>  <p>- Plástica con rejilla de acero inoxidable - Compatible con cualquier lavabo</p>	PH-203	710631915078	20
<p><b>CON REBOSADERO</b></p> <p>PRESENTACIÓN: BOLSA TRANSPARENTE C/ETIQUETA ADHESIVA</p>  <p>- Polipropileno y rejilla de plástico</p>	PH-208	710631916419	25
<p><b>CON REBOSADERO</b></p> <p>PRESENTACIÓN: CAJA</p>  <p>- Latón con cadena y tapón - Fácil instalación y mantenimiento sencillo</p>	PH-210	710631912756	18
<p><b>CON REBOSADERO 8"</b></p> <p>► Tapón Giratorio</p> <p>PRESENTACIÓN: CLAMSHELL</p>  <p>- Cromada - Fácil instalación y mantenimiento sencillo</p>	PH-215	710631914743	10

**GARANTÍA 10 AÑOS**

CONECTORES FLEXIBLES Y LLAVES DE CONTROL PARA AGUA

PRODUCTOS PARA GAS

LAVABO Y FREGADERO

SANITARIO

PRODUCTOS PARA DRENAJE

SISTEMA DE TUBERÍA PARA AGUA

SISTEMA DE TUBERÍA PARA GAS

PAQUETES DE INSTALACIÓN / ACCESORIOS LAVANDERÍA Y TINA

VÁLVULAS Y ACCESORIOS PARA TUBERÍA

FILTROS PARA AGUA

REGADERAS TRADICIONALES Y ELÉCTRICAS

GRIFERÍA









DUCTOS PARA EXTRACCIÓN DE AIRE

DESTAPACAÑOS

# ► Contreras para Lavabo

	MODELO	CÓDIGO	CANTIDAD POR CAJA
CONECTORES FLEXIBLES Y LLAVES DE CONTROL PARA AGUA			
PRODUCTOS PARA GAS			
LAVABO Y FREGADERO			
SANITARIO			
PRODUCTOS PARA DRENAJE			
SISTEMA DE TUBERÍA PARA AGUA			
SISTEMA DE TUBERÍA PARA GAS			
PAQUETES DE INSTALACIÓN / ACCESORIOS LAVANDERÍA Y TINA			
VÁLVULAS Y ACCESORIOS PARA TUBERÍA			
FILTROS PARA AGUA			
REGADERAS TRADICIONALES Y ELÉCTRICAS			
GRIFERÍA			
DUCTOS PARA EXTRACCIÓN DE AIRE			
DESTAPACAÑOS			

	MODELO	CÓDIGO	CANTIDAD POR CAJA
<b>CON REBOSADERO</b>	PH-219	710631920959	8
 <ul style="list-style-type: none"> <li>- Cromada</li> <li>- Ideal para lavabos de sobreponer</li> </ul> <p>► Tapón Push PRESENTACIÓN: CLAMSHELL</p>			<b>GARANTÍA 10 AÑOS</b>
<b>SIN REBOSADERO</b>	PH-220	710631914750	10
 <ul style="list-style-type: none"> <li>- Cromada</li> <li>- Ideal para lavabos de sobreponer</li> </ul> <p>► Tapón Push PRESENTACIÓN: CLAMSHELL</p>			<b>GARANTÍA 10 AÑOS</b>
<b>CON REBOSADERO</b>	PH-221	710631914705	4
 <ul style="list-style-type: none"> <li>- Polipropileno con anillo de acero inoxidable</li> <li>- Mejor desalojo de agua en lavabo</li> </ul> <p>► Automática PRESENTACIÓN: BOLSA TRANSPARENTE C/ETIQUETA ADHESIVA</p>			
<b>CON REBOSADERO</b>	PH-222	710631920973	8
 <ul style="list-style-type: none"> <li>- Latón acabado Niquel Cepillado</li> <li>- Ideal para lavabos de sobreponer</li> </ul> <p>► Tapón Push PRESENTACIÓN: CLAMSHELL</p>			<b>GARANTÍA 10 AÑOS</b>
<b>SIN REBOSADERO</b>	PH-223	710631920997	10
 <ul style="list-style-type: none"> <li>- Latón acabado Niquel Cepillado</li> <li>- Ideal para lavabos de sobreponer</li> </ul> <p>► Tapón Push PRESENTACIÓN: CLAMSHELL</p>			<b>GARANTÍA 10 AÑOS</b>
<b>CON / SIN REBOSADERO</b>	PH-224	710631925398	10
 <ul style="list-style-type: none"> <li>- Contra universal</li> <li>- Tapón de latón cromado</li> <li>- Cuerpo Polipropileno</li> </ul> <p>► Tapón Push Cromado PRESENTACIÓN: CLAMSHELL</p>			
<b>SIN REBOSADERO</b>	PH-225	710631917478	18
 <ul style="list-style-type: none"> <li>- Latón</li> <li>- Fácil instalación y mantenimiento sencillo</li> </ul> <p>PRESENTACIÓN: CAJA</p>			
<b>FREGADERO</b>	PH-260	710631916426	20
 <ul style="list-style-type: none"> <li>- Plástica</li> <li>- Fácil instalación y mantenimiento sencillo</li> <li>- Para fregadero de peltre</li> </ul> <p>► Rejilla de Plástico PRESENTACIÓN: BOLSA TRANSPARENTE C/ETIQUETA ADHESIVA</p>			

# Refacciones Lavabo / Fregadero

## ► Empaques de Repuesto

	MODELO	CÓDIGO	CANTIDAD POR CAJA		
<b>LAVABO / FREGADERO</b> PRESENTACIÓN: BOLSA C/ETIQUETA ADHESIVA		ER-A12	710631905956	100	- Empaque de Nitrilo de 1/2"
<b>SANITARIO</b> PRESENTACIÓN: BOLSA C/ETIQUETA ADHESIVA		ER-A78	710631905963	100	- Empaque de Santoprene de 7/8"
<b>BOILER</b> PRESENTACIÓN: BOLSA C/ETIQUETA ADHESIVA		ER-A34	710631905970	100	- Empaque de Nitrilo de 3/4"
<b>O RING PIG TAIL</b> PRESENTACIÓN: BOLSA C/ETIQUETA ADHESIVA		ER-A21	710631905987	100	- Empaque 3/8" O Ring para Pig Tail
<b>CÓNICO ALTO</b> PRESENTACIÓN: BOLSA C/ETIQUETA ADHESIVA		ER-B12	710631912930	100	- Empaque 1/2" Cónico Alto
<b>LAVADORA</b> PRESENTACIÓN: BOLSA C/ETIQUETA ADHESIVA		ER-100	710631915160	15	- Empaques de EPDM para Conector Flexible de Lavadora
<b>MEZCLADORA</b> PRESENTACIÓN: BOLSA C/ETIQUETA ADHESIVA		ER-101	710631915016	24	- Empaques Planos de Hule Negro y Tornillos de Latón
<b>REPARACIÓN PLOMERÍA</b> PRESENTACIÓN: BOLSA C/ETIQUETA ADH		ER-102	71063191503 0	12	
<b>MEZCLADORA</b> PRESENTACIÓN: BOLSA C/ETIQUETA ADH		ER-103	710631914989	24	- Empaques Cónicos y Tornillos para todo tipo de Mezcladoras
<b>CONECTORES FLEXIBLES</b> PRESENTACIÓN: BOLSA C/ETIQUETA ADHESIVA		ER-104	710631916587	15	
<b>O RINGS</b> PRESENTACIÓN: BOLSA C/ETIQUETA ADHESIVA		ER-110	710631915757	24	

CONECTORES FLEXIBLES Y LLAVES DE CONTROL PARA AGUA

PRODUCTOS PARA GAS

LAVABO Y FREGADERO

SANITARIO

PRODUCTOS PARA DRENAJE

SISTEMA DE TUBERÍA PARA AGUA

SISTEMA DE TUBERÍA PARA GAS

PAQUETES DE INSTALACIÓN / ACCESORIOS LAVANDERÍA Y TINA

VÁLVULAS Y ACCESORIOS PARA TUBERÍA

FILTROS PARA AGUA

REGADERAS TRADICIONALES Y ELÉCTRICAS









GRIFERÍA

DUCTOS PARA EXTRACCIÓN DE AIRE

DESTAPACAÑOS

# Refacciones













## ► Accesorios para Lavabo / Fregadero

		MODELO	CÓDIGO	CANTIDAD POR CAJA
CONECTORES FLEXIBLES Y LLAVES DE CONTROL PARA AGUA				
PRODUCTOS PARA GAS	<b>FREGADERO</b>	PH-114	710631915764	10
				- Tuerca para contraacnasta
	PRESENTACIÓN: BLISTER			
LAVABO Y FREGADERO	<b>FREGADERO</b>	PH-115	710631914415	6
				- Refacciones para contraacnasta
	PRESENTACIÓN: BLISTER			
SANITARIO				
PRODUCTOS PARA DRENAJE	<b>LAVABO / FREGADERO</b>	PL-A100	710631914637	9
				- Tapón cubre taladros roscado
	PRESENTACIÓN: BLISTER			
SISTEMA DE TUBERÍA PARA AGUA				
SISTEMA DE TUBERÍA PARA GAS	<b>LAVABO / FREGADERO</b>	PL-A101	710631914620	12
				- Tapón cubre taladros a presión
	PRESENTACIÓN: BLISTER			
PAQUETES DE INSTALACIÓN / ACCESORIOS LAVANDERÍA Y TINA				
VÁLVULAS Y ACCESORIOS PARA TUBERÍA	<b>MEZCLADORAS</b>	PL-B100	710631914613	10
				- Tuercas plásticas para mezcladora
	PRESENTACIÓN: BOLSA TRANSPARENTE C/ETIQUETA ADHESIVA			
FILTROS PARA AGUA	<b>LAVABO</b>	PL-B200	710631915047	12
				- Soporte largo
	PRESENTACIÓN: BOLSA TRANSPARENTE C/ETIQUETA ADHESIVA			
REGADERAS TRADICIONALES Y ELÉCTRICAS				
GRIFERÍA	<b>LAVABO</b>	PL-B201	719631917225	20
				- Soportes cortos
	PRESENTACIÓN: BOLSA TRANSPARENTE C/ETIQUETA ADHESIVA			
DUCTOS PARA EXTRACCIÓN DE AIRE	<b>LAVABO / FREGADERO</b>	P-B9015	710631914545	12
				- Tuerca y Empaques de Repuesto para Trampa Plástica Lavabo y Fregadero
	PRESENTACIÓN: BOLSA TRANSPARENTE C/ETIQUETA ADHESIVA			
DESTAPACAÑOS				

# Refacciones

## ► Aireadores

PRESENTACIÓN: CLAMSHELL

		MODELO	CÓDIGO	CANTIDAD POR CAJA
<b>FLUJO LLENO</b>		AI-100	710631913210	16
		- Rosca externa		
<b>FLUJO LLENO</b>		AI-101	710631913227	16
		- Rosca interna		
<b>FLUJO ESTÁNDAR</b>		AI-102	710631913234	16
		- Rosca interna		
<b>FLUJO ESTÁNDAR</b>		AI-103	710631913241	16
		- Rosca externa		
<b>FLUJO ESTÁNDAR</b>		AI-200	710631913258	6
		- Estuche Reemplazo		
<b>FLUJO LLENO</b>		AI-201	710631913265	16
		- Inserto		
<b>FLUJO ESTÁNDAR</b>		AI-202	710631913272	16
		- Inserto		
<b>CLÁSICO</b>		AI-300	710631913289	10
		- Rociador giratorio		
<b>COCINA</b>		AI-302	710631913302	6
		- Rociador largo		
<b>FREGADERO</b>		AI-304	710631925381	16
		- Rociador		
PRESENTACIÓN: BOLSA C/ ETIQUETA				
<b>LAVANDERÍA</b>		AI-400	710631913319	16
		- Adaptador		
<b>GRIFOS</b>		AI-401	710631913326	16
		- Adaptador		
<b>LAVABO</b>		AI-500	710631914910	25
		- Ahorrador de agua		

CONECTORES FLEXIBLES Y LLAVES DE CONTROL PARA AGUA

PRODUCTOS PARA GAS

LAVABO Y FREGADERO

SANITARIO

PRODUCTOS PARA DRENAJE

SISTEMA DE TUBERÍA PARA AGUA

SISTEMA DE TUBERÍA PARA GAS

PAQUETES DE INSTALACIÓN / ACCESORIOS LAVANDERÍA Y TINA

VÁLVULAS Y ACCESORIOS PARA TUBERÍA

FILTROS PARA AGUA

REGADERAS TRADICIONALES Y ELÉCTRICAS

GRIFERÍA

DUCTOS PARA EXTRACCIÓN DE AIRE

DESTAPACAÑOS



Paquetes para

# ► Instalación de Lavabo Acero Inoxidable

**GARANTÍA**  
**10 AÑOS**



MODELO	CÓDIGO	CANTIDAD POR CAJA
PS-B001	710631901262	10
PS-B002	710631901972	10
PS-B003	710631904140	6
PS-B005	710631907592	5
PS-B007	710631909091	5

PRESENTACIÓN: BOLSA IMPRESA

## PRODUCTOS BASE EN TODOS LOS PAQUETES

- 1 Chupón universal Mod. P-B9032
- 2 Conectores flexibles 1/2" X 1/2" X 40 cm Mod. AL-A40
- 1 Cinta selladora
- Instructivo de instalación

## PRODUCTOS ESPECÍFICOS POR PAQUETE SEGÚN CLAVE

### PS-B001 Roscada

- 1 Trampa para lavabo plateada
- 1 Extensión plateada
- 2 Llaves de control para tubería roscada Mod. IP-144P
- 1 Contra para lavabo Mod. PH-200

### PS-B002 Cobre

- 1 Trampa para lavabo plateada
- 1 Extensión plateada
- 2 Llaves de control para tubería de cobre Mod. IP-134
- 1 Contra para lavabo Mod. PH-200

### PS-B003 Sin contra

- 1 Trampa para lavabo plateada
- 1 Extensión plateada
- 2 Llaves de control para tubería roscada Mod. IP-144P

### PS-B005 Sin Trampa / Sin Contra

- 2 Llaves de control para tubería roscada Mod. IP-144P

### PS-B007 Tubo de cobre Sin Trampa / Contra

- 2 Llaves de control para tubería de cobre Mod. IP-104

# Paquetes para ► Instalación de Lavabo **Vinilo**

**GARANTÍA  
10 AÑOS**



MODELO	CÓDIGO	CANTIDAD POR CAJA
PSV-B001	710631903068	5
PSV-B002	710631904232	5

PSV-B001 Roscada	PSV-B002 Cobre
2 Llaves de Control para tubería roscada Mod. IP-144P	2 Llaves de Control para tubería de cobre Mod. IP-104
1 Cinta Selladora	
1 Trampa para Lavabo	
1 Extensión	
1 Chupón Universal Mod. P-B9032	
2 Conectores Flexibles 1/2" X 1/2" X 40 cm Mod. VL-K40	
1 Contra para Lavabo Mod. PH-201	
Instructivo de instalación	

**LÍNEA  
PREMIUM**



## Conectores Flexibles de Nueva Generación

Trenzado Acero Ultra  
Trenzado Vinilo Platino

**100% LIBRES DE PLOMO**

[www.conectoresflexiblescoflex.com](http://www.conectoresflexiblescoflex.com)

CONECTORES FLEXIBLES Y LLAVES DE CONTROL PARA AGUA

PRODUCTOS PARA GAS

LAVABO Y FREGADERO

SANITARIO

PRODUCTOS PARA DRENAJE

SISTEMA DE TUBERÍA PARA AGUA

SISTEMA DE TUBERÍA PARA GAS

PAQUETES DE INSTALACIÓN / ACCESORIOS LAVANDERÍA Y TINA

VÁLVULAS Y ACCESORIOS PARA TUBERÍA

FILTROS PARA AGUA

REGADERAS TRADICIONALES Y ELÉCTRICAS

GRIFERÍA

DUCTOS PARA EXTRACCIÓN DE AIRE

DESTAPACAÑOS

Paquetes para

# ► Instalación de Fregadero **Acero Inoxidable** 1 Tarja

**GARANTÍA**  
**10 AÑOS**



MODELO	CÓDIGO	CANTIDAD POR CAJA
PS-F005	710631905208	8
PS-F006	710631905215	8

PS-F005 Roscada con ContraCANASTA	PS-F006 Cobre con ContraCANASTA
2 Llaves de Control Mod. IP-144P para tubería roscada	2 Llaves de control para tubería de cobre Mod. IP-104
1 Cinta Selladora	
1 Trampa Plata para Fregadero	
1 Chupón Universal Mod. P-B9032	
2 Conectores Flexibles 1/2" X 1/2" X 55 cm Mod. AL-A55	
1 ContraCANASTA Mod. PH-300	
1 Extensión plateada	
1 Tubo ceja	
Instructivo de instalación	



## Trampa Rígida Ajustable

Instalación Confiable / Cero Fugas  
Resisten cambios de Temperatura

**Lavabo / Fregadero 1 Tarja**

[www.trampascoflex.com.mx](http://www.trampascoflex.com.mx)

Paquetes para

# ► Instalación de Fregadero **Acero Inoxidable** 2 Tarjas

**GARANTÍA  
10 AÑOS**

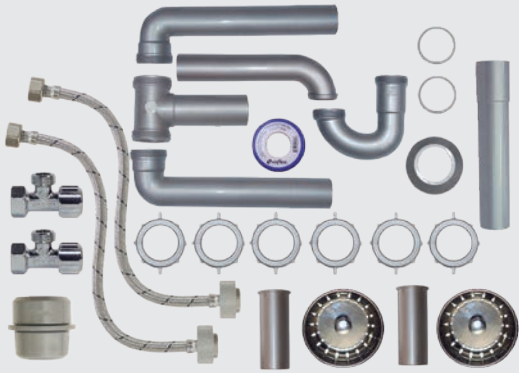

MODELO	CÓDIGO	CANTIDAD POR CAJA
PS-F007	710631905222	5
PS-F008	710631905239	5

## PS-F007 Roscada con Contraconastas

2 Llaves de Control Mod. IP-144P para tubería roscada

1 Cinta Selladora

1 Trampa Plata Limpia sin Registro para Fregadero

1 Salida Central para Fregadero

1 Chupón Universal Mod. P-B9032

2 Conectores Flexibles 1/2" X 1/2" X 55 cm Mod. AL-A55

2 Contraconastas Mod. PH-300

1 Extensión plateada

2 Tubos ceja

Instructivo de instalación

## PS-F008 Cobre con Contraconastas

2 Llaves de control para tubería de cobre Mod. IP-104

CONECTORES FLEXIBLES Y LLAVES DE CONTROL PARA AGUA

PRODUCTOS PARA GAS

LAVABO Y FREGADERO

SANITARIO

PRODUCTOS PARA DRENAJE

SISTEMA DE TUBERÍA PARA AGUA

SISTEMA DE TUBERÍA PARA GAS

PAQUETES DE INSTALACIÓN / ACCESORIOS LAVANDERÍA Y TINA

VÁLVULAS Y ACCESORIOS PARA TUBERÍA

FILTROS PARA AGUA

REGADERAS TRADICIONALES Y ELÉCTRICAS

GRIFERÍA

DUCTOS PARA EXTRACCIÓN DE AIRE

DESTAPACAÑOS



## POLÍTICA DE SERVICIO

Para brindarte una mejor atención hemos creado una Política de Servicio bajo estándares de calidad que nos permiten asegurar un nivel de servicio de acuerdo a tus necesidades.

Nuestros tiempos de entrega son variables por zona, por lo que te pedimos comunicarte a nuestro Centro de Contacto para solicitar informes específicos sobre tu embarque.

**Nuestro compromiso es servirte**

Paquetes para

# ► Instalación de Fregadero **Vinilo**

**1 Tarja**

**GARANTÍA  
5 AÑOS**



MODELO	CÓDIGO	CANTIDAD POR CAJA
PSV-F005	710631913722	5
PSV-F006	710631913739	5

PSV-F005 Roscada con ContraCANASTA	PSV-F006 Cobre con ContraCANASTA
2 Llaves de Control Mod. IP-144P para tubería roscada	2 Llaves de control para tubería de cobre Mod. IP-104
1 Cinta Selladora	
1 Trampa para Fregadero	
1 Chupón Universal Mod. P-B9032	
2 Conectores Flexibles 1/2" X 1/2" X 55 cm Mod. VL-K55	
1 ContraCANASTA Mod. PH-050	
1 Extensión	
1 Tubo ceja	
Instructivo de instalación	

- CONECTORES FLEXIBLES Y LLAVES DE CONTROL PARA AGUA
- PRODUCTOS PARA GAS
- LAVABO Y FREGADERO
- SANITARIO
- PRODUCTOS PARA DRENAJE
- SISTEMA DE TUBERÍA PARA AGUA
- SISTEMA DE TUBERÍA PARA GAS
- PAQUETES DE INSTALACIÓN / ACCESORIOS LAVANDERÍA Y TINA
- VÁLVULAS Y ACCESORIOS PARA TUBERÍA
- FILTROS PARA AGUA
- REGADERAS TRADICIONALES Y ELÉCTRICAS
- GRIFERÍA
- DUCTOS PARA EXTRACCIÓN DE AIRE
- DESTAPACAÑOS



Paquetes para

# ► Instalación de Fregadero **Vinilo**

**2 Tarjas**

**GARANTÍA  
5 AÑOS**

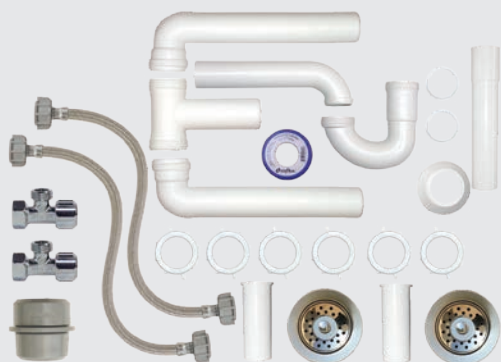

MODELO	CÓDIGO	CANTIDAD POR CAJA
PSV-F007	710631913746	5
PSV-F008	710631913753	5

## PSV-F007 Roscada con Contraacnastas

2 Llaves de Control Mod. IP-144P para tubería roscada

1 Cinta Selladora

## PSV-F008 Cobre con Contraacnastas

2 Llaves de control para tubería de cobre Mod. IP-104

1 Salida Central para Fregadero

1 Trampa Limpia sin Registro para Fregadero

1 Chupón Universal Mod. P-B9032

2 Conectores Flexibles 1/2" X 1/2" X 55 cm Mod. VL-K55

2 Contraacnastas Mod. PH-050

1 Extensión

2 Tubos ceja

Instructivo de instalación

CONECTORES FLEXIBLES Y LLAVES DE CONTROL PARA AGUA

PRODUCTOS PARA GAS

LAVABO Y FREGADERO

SANITARIO

PRODUCTOS PARA DRENAJE

SISTEMA DE TUBERÍA PARA AGUA

SISTEMA DE TUBERÍA PARA GAS

PAQUETES DE INSTALACIÓN / ACCESORIOS LAVANDERÍA Y TINA

VÁLVULAS Y ACCESORIOS PARA TUBERÍA

FILTROS PARA AGUA

REGADERAS TRADICIONALES Y ELÉCTRICAS

GRIFERÍA

DUCTOS PARA EXTRACCIÓN DE AIRE

DESTAPACAÑOS

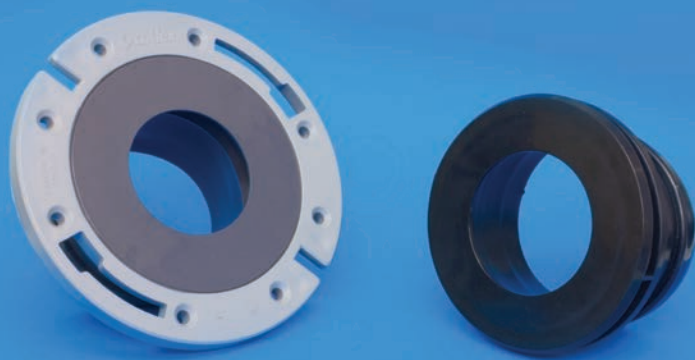

## Soluciones para Sanitario

**¡Adiós al cuello de cera!**

Máxima hermeticidad y fijación al piso.  
Doble sello perfecto: con el sanitario y con el drenaje.

[www.bridaycuelloflexiblescoflex.com](http://www.bridaycuelloflexiblescoflex.com)

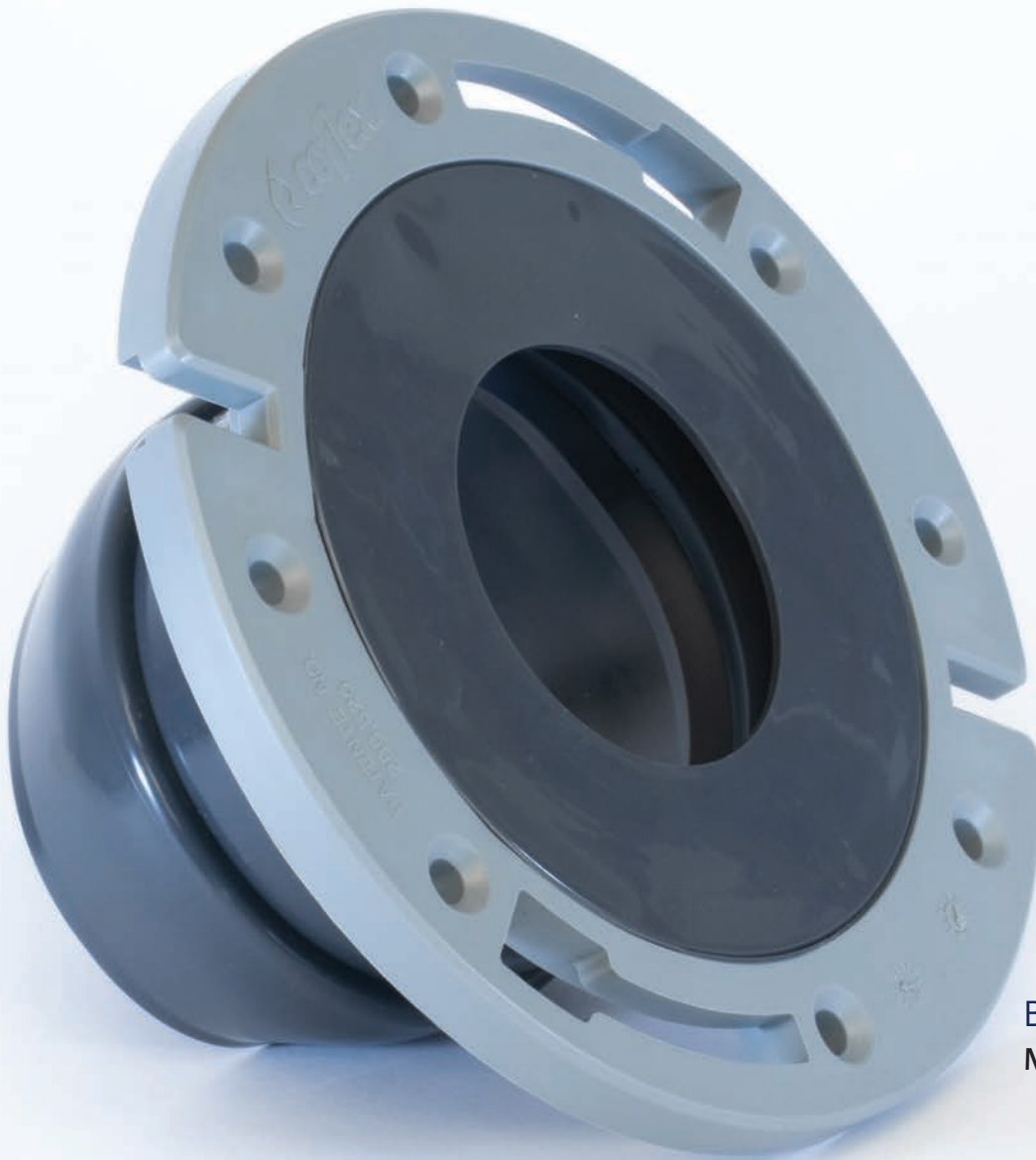

BRIDA FLEXIBLE  
MODELO: PB-200

**coflex** 

# Sanitario

- Cuellos Flexibles
- Bridas Flexibles
- Cuellos de Cera
- Válvulas de Admisión
- Válvulas de Descarga
- Peras de Descarga
- Juegos de Reparación
- Manivelas para Tanque
- Bidet
- Juego de Instalación Tanque / Taza
- Empaque Unión y Tornillos Tanque / Taza
- Tornillos para Asiento Sanitario
- Tornillos Ancla para Brida Flexible
- Tornillos de Sujeción para Sanitario
- Cuñas y Cubre Tornillos
- Paquetes para Instalación
- Asientos para Sanitario

CONECTORES  
FLEXIBLES  
Y LLAVES  
DE CONTROL  
PARA AGUA

PRODUCTOS  
PARA GAS

LAVABO  
Y FREGADERO

SANITARIO

PRODUCTOS  
PARA  
DRENAJE

SISTEMA  
DE TUBERÍA  
PARA AGUA

SISTEMA  
DE TUBERÍA  
PARA GAS

PAQUETES DE  
INSTALACIÓN  
/ ACCESORIOS  
LAVANDERÍA  
Y TINA

VÁLVULAS  
Y ACCESORIOS  
PARA TUBERÍA

FILTROS  
PARA  
AGUA

REGADERAS  
TRADICIONALES  
Y ELÉCTRICAS

GRIFERÍA

DUCTOS PARA  
EXTRACCIÓN  
DE AIRE

DESTAPACAÑOS

# ► Cuellos Flexibles

**GARANTÍA  
10 AÑOS**

Patentes: 286,520 / 7,814,580 / 9,534,367 / 40305 / 348742 / Otras patentes en trámite

CONECTORES FLEXIBLES Y LLAVES DE CONTROL PARA AGUA

PRODUCTOS PARA GAS

LAVABO Y FREGADERO

SANITARIO

PRODUCTOS PARA DRENAJE

SISTEMA DE TUBERÍA PARA AGUA

SISTEMA DE TUBERÍA PARA GAS

PAQUETES DE INSTALACIÓN / ACCESORIOS LAVANDERÍA Y TINA

VÁLVULAS Y ACCESORIOS PARA TUBERÍA

FILTROS PARA AGUA

REGADERAS TRADICIONALES Y ELÉCTRICAS

GRIFERÍA

DUCTOS PARA EXTRACCIÓN DE AIRE

DESTAPACAÑOS

MODELO	CÓDIGO	CANTIDAD POR CAJA
--------	--------	-------------------

## CUELLOS FLEXIBLES 3" Y 4"



PB-114	710631928252	8
PB-115	710631917133	24

- Diámetro 3" (76 mm) / 4" (100 mm)
- Siempre queda bien instalado
- Sello hermético al sanitario y a la tubería
- No se degrada

PRESENTACIÓN: ETIQUETA DISPLAY

## CUELLO FLEXIBLE 4"



PB-121	710631925763	20
--------	--------------	----

- Diámetro 4" (100 mm)
- Siempre queda bien instalado
- No se degrada
- Con tornillos pija de acero inoxidable de 3"
- Sello hermético al sanitario y a la tubería

PRESENTACIÓN: ETIQUETA DISPLAY

# ► Bridas Flexibles

Patentes: 286,520 / 7,814,580 / 2620321 / 1754 / 3119 / 49750 / Otras patentes en trámite

MODELO	CÓDIGO	CANTIDAD POR CAJA
--------	--------	-------------------

## 3" CORTA

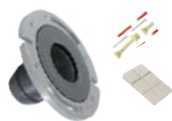

PB-150	710631911971	8
--------	--------------	---

- 76 mm. Para tuberías de PVC
- Sello hermético al sanitario y a la tubería
- Máxima fijación al piso. Pijas de acero inoxidable incluidas

PRESENTACIÓN: ETIQUETA DISPLAY

**GARANTÍA 10 AÑOS**

## 4" CORTA

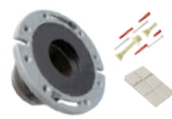

PB-200	710631909794	20
--------	--------------	----

- 100 mm. Para tuberías de PVC
- Sello hermético al sanitario y a la tubería
- Máxima fijación al piso. Pijas de acero inoxidable incluidas

► Corrige 2.5 cm desfasamiento  
PRESENTACIÓN: ETIQUETA DISPLAY

**GARANTÍA 10 AÑOS**

## 4" LARGA



PB-300	710631909800	6
--------	--------------	---

- 100 mm. Para tuberías de PVC
- Sello hermético al sanitario y a la tubería
- Máxima fijación al piso. Pijas de acero inoxidable incluidas

► Corrige 2.5 cm desfasamiento  
PRESENTACIÓN: ETIQUETA ENVOLVENTE

**GARANTÍA 10 AÑOS**

## 4" CÉDULA 40

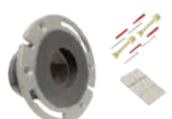

PB-203	710631921833	16
--------	--------------	----

- 93 mm. Para Tubería de PVC Cédula 40 y Fierro Fundido
- Sello hermético al sanitario y a la tubería
- Máxima fijación al piso. Pijas de acero inoxidable incluidas

PRESENTACIÓN: ETIQUETA DISPLAY

**GARANTÍA 10 AÑOS**

## 3" FRONTERA



PB-155	710631913609	8
--------	--------------	---

- 90 mm. Para tuberías de PVC
- Sello hermético al sanitario y a la tubería
- Máxima fijación al piso. Pijas de acero inoxidable incluidas

PRESENTACIÓN: ETIQUETA DISPLAY

**GARANTÍA 10 AÑOS**

# ► Bridas Flexibles / Paquetes Brida

Patentes: 286,520 / 7,814,580 / 2620321 / 1754 / 3119 / 49750 / Otras patentes en trámite

	MODELO	CÓDIGO	CANTIDAD POR CAJA
<b>4" FRONTERA</b>  PRESENTACIÓN: ETIQUETA DISPLAY	PB-205	710631911452	20
	- 115 mm. Para tuberías de PVC - Sello hermético al sanitario y a la tubería - Máxima fijación al piso. Pijas de acero inoxidable incluidas		

**GARANTÍA 10 AÑOS**  
HECHO EN MÉXICO

	MODELO	CÓDIGO	CANTIDAD POR CAJA
<b>2" MINGITORIO</b> ► Corrige desfasamientos Patente: 328624 / 8,910,321  PRESENTACIÓN: CLAMSHELL	PB-402	710631917003	6
	- 50 mm. Para mingitorios con descarga horizontal y trampa integrada, con distancia entre orificios desde 89 mm (3.5") hasta 165 mm (6.5") - Sello hermético con el mingitorio y la tubería - Facilita la instalación. Las pijas de acero inoxidable se autorroscan con las ranuras de la brida		

**GARANTÍA 5 AÑOS**  
HECHO EN MÉXICO

	MODELO	CÓDIGO	CANTIDAD POR CAJA
<b>PACS</b> PRESENTACIÓN: CAJA MÁSTER <b>PAC-A002</b> Contiene: 15 Cuellos Flexibles / 8 Bridas Flexibles Cortas / 3 Bridas Flexibles Largas / 5 Póster Brida / 50 Folletos Brida / 3 Camisetas Brida 1 Exhibidor Brida / 1 Termoformado / 5 Poster Comparativo <b>PAC-A006</b> Contiene: 40 Cuellos Flexibles / 20 Bridas Flexibles Cortas / 6 Bridas Flexibles Largas / 1 Glorificador Cuello y Brida Flexible / 2 Pósters / 2 Termoformados 50 Folletos 2 Colgantes Cuello Flexible / 2 Colgantes Brida Flexible / 1 Vinil para piso / 1 Calcomanía CF / 1 Calcomanía BF / 3 Playeras <b>PAC-A011</b> Contiene: 10 Cuellos Flexibles / 5 Bridas Flexibles Cortas / 1 Glorificador Cuello y Brida Flexible / 1 Póster / 1 Termoformado / 25 Folletos / 1 Colgante Cuello Flexible / 1 Colgante Brida Flexible / 1 Calcomanía CF / 1 Calcomanía BF <b>PAC-A013</b> Contiene: 20 Cuellos Flexibles / 10 Bridas Flexibles Cortas / 5 gorras / 25 Folletos Coflex / 1 Glorificador Cuello y Brida / 1 póster / 5 Camiseta Cuello Flexible 2 calcomanía Cuello y Brida Flexibles	PAC-A002	10710631910421	1
	PAC-A006	10710631920546	1
	PAC-A011	10710631924183	1
	PAC-A013	10710631925944	1

## ► Cuellos de Cera

	MODELO	CÓDIGO	CANTIDAD POR CAJA
<b>SIN GUÍA</b>  PRESENTACIÓN: CAJA	PB-103	710631900784	120
<b>CON GUÍA</b>  PRESENTACIÓN: CAJA	PB-104	710631900791	60
<b>CON GUÍA Y TORNILLOS</b>  PRESENTACIÓN: CAJA	PB-108	710631912503	36

CONECTORES FLEXIBLES Y LLAVES DE CONTROL PARA AGUA

PRODUCTOS PARA GAS

LAVABO Y FREGADERO

SANITARIO

PRODUCTOS PARA DRENAJE

SISTEMA DE TUBERÍA PARA AGUA

SISTEMA DE TUBERÍA PARA GAS

PAQUETES DE INSTALACIÓN / ACCESORIOS LAVANDERÍA Y TINA

VÁLVULAS Y ACCESORIOS PARA TUBERÍA

FILTROS PARA AGUA

REGADERAS TRADICIONALES Y ELÉCTRICAS







GRIFERÍA

DUCTOS PARA EXTRACCIÓN DE AIRE





DESTAPACAÑOS



# ► Válvulas de Admisión / Tanque Sanitario

	MODELO	CÓDIGO	CANTIDAD POR CAJA
CONECTORES FLEXIBLES Y LLAVES DE CONTROL PARA AGUA			
PRODUCTOS PARA GAS	<b>P-B3011</b>	P-B3011 7501605590864	25
LAVABO Y FREGADERO		- Funciona para alta y baja presión - Ideal para tanques angostos - Función silenciosa	<b>GARANTÍA 5 AÑOS</b>
SANITARIO	<b>P-B3011C</b>	P-B3011C 7501605590871	20
PRODUCTOS PARA DRENAJE		- Funciona para alta y baja presión - Ideal para tanques angostos - Función silenciosa	<b>GARANTÍA 5 AÑOS</b>
SISTEMA DE TUBERÍA PARA AGUA	<b>P-B3080</b>	P-B3080 710631916860	10
SISTEMA DE TUBERÍA PARA GAS		- Ideal para sanitarios one piece con tanque bajo - Altura ajustable desde 18 cm hasta 31 cm - Funciona para alta y baja presión	<b>GARANTÍA 5 AÑOS</b>
PAQUETES DE INSTALACIÓN / ACCESORIOS LAVANDERÍA Y TINA	<b>P-B3090</b>	P-B3090 710631932624	5
VÁLVULAS Y ACCESORIOS PARA TUBERÍA		- Detecta y bloquea fugas del sapo - Altura ajustable desde 20 cm hasta 32 cm - Funciona para alta y baja presión	<b>GARANTÍA 1 AÑO</b>
FILTROS PARA AGUA	<b>CLÁSICA</b>	P-B3040 710631912244	24
REGADERAS TRADICIONALES Y ELÉCTRICAS		- Nivel de agua regulable mediante flotador	<b>GARANTÍA 3 AÑOS</b>
GRIFERÍA	<b>VARILLA CON FLOTADOR</b>	P-B3045 710631914736	8
DUCTOS PARA EXTRACCIÓN DE AIRE		- Fácil instalación, sin herramientas	
DESTAPACAÑOS	<b>PAC-A010</b>	PAC-A010 10710631922554	1
		Contiene: 20 Válvulas de Admisión Universal P-B3080 / 2 Póster FOLL152 1 Etiqueta para Vitrina FOLL154 / 1 Glorificador CC-625	

# ▶ Válvulas de Descarga / Tradicionales

	MODELO	CÓDIGO	CANTIDAD POR CAJA	
<p><b>SANITARIO 1 PIEZA</b></p> <p>▶ Descarga de 76 mm (3")</p> <p>PRESENTACIÓN: BOLSA IMPRESA</p> 	P-B6033	710631923066	6	<ul style="list-style-type: none"> <li>- Resistente al agua dura. Pera de descarga rígida con empaque resistente al agua clorada</li> <li>- Cadena de acero inoxidable</li> <li>- Anclaje de acero inoxidable</li> </ul> <p><b>GARANTÍA 5 AÑOS</b></p>
<p><b>SANITARIO 1 PIEZA</b></p> <p>▶ Descarga de 50 mm (2")</p> <p>PRESENTACIÓN: BOLSA</p> 	P-B6028	710631923059	8	<ul style="list-style-type: none"> <li>- Resistente al agua dura. Pera de descarga rígida con empaque resistente al agua clorada.</li> <li>- Cadena de acero inoxidable.</li> <li>- Anclaje de acero inoxidable</li> </ul> <p><b>GARANTÍA 5 AÑOS</b></p>
<p><b>SANITARIO 2 PIEZAS</b></p> <p>▶ Descarga de 50 mm (2")</p> <p>NOM-010-CONAGUA-2000</p> <p>PRESENTACIÓN: BOLSA / CAJA</p> 	P-B6021 P-B6021C	7501605590901 7501605590949	10 8	<ul style="list-style-type: none"> <li>- Pera de descarga rígida con empaque de silicón</li> <li>- Cadena de acero inoxidable</li> </ul> <p><b>GARANTÍA 5 AÑOS</b></p>
<p><b>SANITARIO 2 PIEZAS</b></p> <p>▶ Descarga de 76 mm (3")</p> <p>NOM-010-CONAGUA-2000</p> <p>PRESENTACIÓN: CAJA / BOLSA</p> 	P-B6031 P-B6031-BL	710631914125 710631927248	3 4	<ul style="list-style-type: none"> <li>- Pera de descarga rígida con empaque de alta duración</li> <li>- Cadena de acero inoxidable</li> </ul> <p><b>GARANTÍA 5 AÑOS</b></p>
<p><b>SANITARIO 2 PIEZAS</b></p> <p>▶ Descarga de 50 mm (2")</p> <p>PRESENTACIÓN: BOLSA IMPRESA</p> 	P-B6038	710631925244	6	<ul style="list-style-type: none"> <li>- Pera de descarga flexible</li> <li>- Tira de descarga plástica</li> </ul>

CONECTORES FLEXIBLES Y LLAVES DE CONTROL PARA AGUA

PRODUCTOS PARA GAS

LAVABO Y FREGADERO

SANITARIO

PRODUCTOS PARA DRENAJE

SISTEMA DE TUBERÍA PARA AGUA

SISTEMA DE TUBERÍA PARA GAS

PAQUETES DE INSTALACIÓN / ACCESORIOS LAVANDERÍA Y TINA

VÁLVULAS Y ACCESORIOS PARA TUBERÍA

FILTROS PARA AGUA

REGADERAS TRADICIONALES Y ELÉCTRICAS











GRIFERÍA

DUCTOS PARA EXTRACCIÓN DE AIRE

DESTAPACAÑOS

# ▶ Válvulas de Descarga / Dual Flush

**AHORRAN  
AGUA**

CONECTORES FLEXIBLES Y LLAVES DE CONTROL PARA AGUA	MODELO	CÓDIGO	CANTIDAD POR CAJA
PRODUCTOS PARA GAS	<b>SANITARIO 1 PIEZA</b>		
LAVABO Y FREGADERO		P-B6042    710631932761	5 - Para sanitarios con descarga por botón superior redondo. - Incluye botón superior universal, compatible con cualquier tamaño de orificio (38 mm, 48 mm y 58 mm) - Máximo ajuste de descarga para descarga media y completa para un mayor ahorro de agua - Se ajusta a tanques muy altos y muy bajos
SANITARIO			P-B6022    710631916815
PRODUCTOS PARA DRENAJE			P-B6034    710631923844
SISTEMA DE TUBERÍA PARA AGUA			P-B6023    710631916822
SISTEMA DE TUBERÍA PARA GAS			P-B6032    710631923837
PAQUETES DE INSTALACIÓN / ACCESORIOS LAVANDERÍA Y TINA			P-B6037    710631925251
VÁLVULAS Y ACCESORIOS PARA TUBERÍA			P-B6120    710631923981
FILTROS PARA AGUA			P-B6032    710631923837
REGADERAS TRADICIONALES Y ELÉCTRICAS			P-B6037    710631925251
GRIFERÍA			P-B6120    710631923981
DUCTOS PARA EXTRACCIÓN DE AIRE			P-B6120    710631923981
DESTAPACAÑOS		P-B6120    710631923981	10

# ► Peras de Descarga / Tanque Sanitario

	MODELO	CÓDIGO	CANTIDAD POR CAJA
<p><b>CONO 2"</b></p> <p>PRESENTACIÓN: BOLSA C/ETIQUETA ADHESIVA</p> 	P-B6010	710631915412	35
	<ul style="list-style-type: none"> <li>- Fácil instalación</li> <li>- Ideal para válvulas de descarga de latón</li> <li>- 50 mm</li> </ul>		
<p><b>AZUL 2"</b></p> <p>PRESENTACIÓN: CLAMSHELL</p> 	P-B6025	7501605590840	25
	<ul style="list-style-type: none"> <li>- Pera de descarga flexible de larga duración</li> <li>- Mayor diámetro para un mejor sellado</li> <li>- Cadena de acero inoxidable</li> <li>- 50 mm</li> </ul> <p><b>GARANTÍA 5 AÑOS</b></p>		
<p><b>TRANSPARENTE 2"</b></p> <p>PRESENTACIÓN: CLAMSHELL</p> 	P-B6025T	710631904010	25
	<ul style="list-style-type: none"> <li>- Pera de descarga flexible de larga duración</li> <li>- Mayor diámetro para un mejor sellado</li> <li>- Cadena de acero inoxidable</li> <li>- 50 mm</li> </ul> <p><b>GARANTÍA 5 AÑOS</b></p>		
<p><b>UNIVERSAL 2"</b></p> <p>PRESENTACIÓN: CLAMSHELL</p> 	P-B6025U	710631927385	24
	<ul style="list-style-type: none"> <li>- Compatible con válvulas de descarga con o sin soportes laterales</li> <li>- Pera de descarga flexible de larga duración</li> <li>- Mayor diámetro para un mejor sellado</li> <li>- Cadena de acero inoxidable</li> <li>- 50 mm</li> </ul> <p><b>GARANTÍA 5 AÑOS</b></p>		
<p><b>ECONÓMICA 2"</b></p> <p>PRESENTACIÓN: BOLSA C/ETIQUETA ADHESIVA</p> 	P-B6026	710631914682	30
	<ul style="list-style-type: none"> <li>- Pera de descarga flexible con tira plástica</li> <li>- 50 mm</li> </ul>		
<p><b>AZUL 3"</b></p> <p>PRESENTACIÓN: CLAMSHELL</p> 	P-B6036	710631914132	12
	<ul style="list-style-type: none"> <li>- Para válvulas de descarga con soportes laterales</li> <li>- Cadena de acero inoxidable</li> <li>- 76 mm</li> </ul> <p><b>GARANTÍA 5 AÑOS</b></p>		
<p><b>BLANCA 2"</b></p> <p>PRESENTACIÓN: ETIQUETADO</p> 	P-B6040	710631925879	15
	<ul style="list-style-type: none"> <li>- Pera de descarga flexible con cadena de eslabones plástica</li> <li>- Excelente desempeño en agua clorada</li> <li>- 50 mm</li> </ul> <p><b>GARANTÍA 3 AÑOS</b></p>		

CONECTORES FLEXIBLES Y LLAVES DE CONTROL PARA AGUA

PRODUCTOS PARA GAS

LAVABO Y FREGADERO

SANITARIO

PRODUCTOS PARA DRENAJE

SISTEMA DE TUBERÍA PARA AGUA

SISTEMA DE TUBERÍA PARA GAS

PAQUETES DE INSTALACIÓN / ACCESORIOS LAVANDERÍA Y TINA

VÁLVULAS Y ACCESORIOS PARA TUBERÍA

FILTROS PARA AGUA

REGADERAS TRADICIONALES Y ELÉCTRICAS

GRIFERÍA







DUCTOS PARA EXTRACCIÓN DE AIRE

DESTAPACAÑOS

# ► Juego de Reparación / Tanque de Sanitario

	MODELO	CÓDIGO	CANTIDAD POR CAJA
CONECTORES FLEXIBLES Y LLAVES DE CONTROL PARA AGUA			
PRODUCTOS PARA GAS	<b>PS-A001</b>	710631901071	5
LAVABO Y FREGADERO		PS-A001C	10
			
	► Descarga 2"		- Manivela metálica con brazo de aluminio anodizado - Válvula de admisión con flotador integrado - Pera de descarga con soporte rígido de mayor duración
	PRESENTACIÓN: BOLSA / CAJA		<b>GARANTÍA 5 AÑOS</b>
SANITARIO	<b>PS-A002</b>	710631914699	5
PRODUCTOS PARA DRENAJE			
			
	► Descarga 2"		- Ideal para sanitarios de una pieza o con tanques muy bajos
	PRESENTACIÓN: CLAMSHELL		<b>GARANTÍA 5 AÑOS</b>
SISTEMA DE TUBERÍA PARA AGUA	<b>PS-A003</b>	710631925046	5
SISTEMA DE TUBERÍA PARA GAS			
			
	► Descarga 3"		- Manivela metálica con brazo de aluminio anodizado - Válvula de admisión con flotador integrado - Pera de descarga con soporte rígido de mayor duración
	PRESENTACIÓN: BOLSA IMPRESA		<b>GARANTÍA 5 AÑOS</b>
PAQUETES DE INSTALACIÓN / ACCESORIOS LAVANDERÍA Y TINA	<b>PS-A005</b>	710631908353	18
VÁLVULAS Y ACCESORIOS PARA TUBERÍA			
			
	► Descarga 2"		- Manivela plástica cromada - Válvula de admisión con flotador de brazo plástico - Pera de descarga flexible
	PRESENTACIÓN: BOLSA IMPRESA		<b>GARANTÍA 3 AÑOS</b>
FILTROS PARA AGUA	<b>PS-A006</b>	710631925053	15
REGADERAS TRADICIONALES Y ELÉCTRICAS			
			
	► Descarga 3"		- Manivela plástica cromada - Válvula de admisión con flotador de brazo plástico - Pera de descarga flexible
	PRESENTACIÓN: BOLSA IMPRESA		<b>GARANTÍA 3 AÑOS</b>
GRIFERÍA	<b>PS-A015</b>	710631932778	4
DUCTOS PARA EXTRACCIÓN DE AIRE			
			
	► Descarga 2"		- Para sanitarios de una pieza con descarga por botón superior - Válvula de descarga dual P-B6022 - Válvula de admisión universal P-B3080
	PRESENTACIÓN: CAJA		<b>GARANTÍA 5 AÑOS</b>
DESTAPACAÑOS	<b>P-B6020</b>	7501605590857	6
			
	► Descarga 2"		- Ideal para reparar despostilladuras o grietas en el aro de la válvula de descarga - Incluye pera de descarga rígida con sello de silicón
	PRESENTACIÓN: CLAMSHELL		<b>GARANTÍA 5 AÑOS</b>

# ► Manivelas para Tanque Sanitario

	MODELO	CÓDIGO	CANTIDAD POR CAJA
<p><b>FRONTAL</b></p> <p>► Metálica Cromada</p> <p>PRESENTACIÓN: CLAMSHELL</p>  <p>- Maneral acero inoxidable - Palanca de latón</p>	P-B5065	710631923998	8
<p><b>FRONTAL</b></p> <p>► Contemporánea</p> <p>PRESENTACIÓN: CLAMSHELL</p>  <p>- Maneral zamac cromado - Palanca de aluminio</p>	P-B6004	710631915719	10
<p><b>FRONTAL</b></p> <p>► Metálica</p> <p>PRESENTACIÓN: ETIQUETA</p>  <p>- Maneral zamac cromado - Palanca de aluminio</p>	P-B2034	710631901965	10
<p><b>FRONTAL</b></p> <p>► Plástica Cromada</p> <p>PRESENTACIÓN: ETIQUETA</p>  <p>- Maneral plástico cromado - Palanca plástica</p>	P-B5064	710631923523	16
<p><b>FRONTAL</b></p> <p>► Plástica Cromada</p> <p>PRESENTACIÓN: ETIQUETA</p>  <p>- Maneral plástico cromado - Palanca plástica</p>	P-B5061	710631900722	16
<p><b>FRONTAL</b></p> <p>► Plástica</p> <p>PRESENTACIÓN: ETIQUETA</p>  <p>- Maneral plástico blanco - Palanca plástica</p>	P-B5062	710631902702	16
<p><b>LATERAL</b></p> <p>► Botón ABS Cromado</p> <p>PRESENTACIÓN: CLAMSHELL</p>  <p>- Maneral zamac cromado - Palanca de latón</p>	P-B6000	710631904331	8

CONECTORES FLEXIBLES Y LLAVES DE CONTROL PARA AGUA

PRODUCTOS PARA GAS

LAVABO Y FREGADERO

SANITARIO

PRODUCTOS PARA DRENAJE

SISTEMA DE TUBERÍA PARA AGUA

SISTEMA DE TUBERÍA PARA GAS

PAQUETES DE INSTALACIÓN / ACCESORIOS LAVANDERÍA Y TINA

VÁLVULAS Y ACCESORIOS PARA TUBERÍA

FILTROS PARA AGUA

REGADERAS TRADICIONALES Y ELÉCTRICAS

GRIFERÍA

DUCTOS PARA EXTRACCIÓN DE AIRE

DESTAPACAÑOS



# ► Manivelas para Tanque Sanitario

CONECTORES FLEXIBLES Y LLAVES DE CONTROL PARA AGUA

PRODUCTOS PARA GAS

LAVABO Y FREGADERO

SANITARIO

PRODUCTOS PARA DRENAJE

SISTEMA DE TUBERÍA PARA AGUA

SISTEMA DE TUBERÍA PARA GAS

PAQUETES DE INSTALACIÓN / ACCESORIOS LAVANDERÍA Y TINA

VÁLVULAS Y ACCESORIOS PARA TUBERÍA

FILTROS PARA AGUA

REGADERAS TRADICIONALES Y ELÉCTRICAS

GRIFERÍA

DUCTOS PARA EXTRACCIÓN DE AIRE

DESTAPACAÑOS

MODELO

CÓDIGO

CANTIDAD POR CAJA

P-B6002

710631905994

8

## LATERAL

- Metálica Cromada



- Maneral zamac cromado
- Palanca de latón

PRESENTACIÓN: CLAMSHELL

P-B6006

710631916013

10

## LATERAL

- ABS Cromado



- Maneral plástico cromado
- Palanca de latón

PRESENTACIÓN: ETIQUETA

P-B6007

710631917447

6

## BOTÓN SUPERIOR

- Modelo Universal para Válvula Dual Flush



- Postes largos recortables, se adapta a cualquier tamaño de tanque
- Para válvulas de Descarga Dual

PRESENTACIÓN: ETIQUETA

P-B6008

710631923530

5

## BOTÓN PUSH SUPERIOR

- ABS Cromado



- Compatible con todas las válvulas de descarga tradicional con tubo de rebosadero redondo
- El soporte se ajusta a tubos de rebosadero de hasta 37 mm de diámetro
- Permite separar la tapa del tanque libremente para mantenimientos

PRESENTACIÓN: ETIQUETA

P-B6009

710631927767

6

## BOTÓN SUPERIOR UNIVERSAL

- ABS Cromado



- Compatible con cualquier válvula de descarga tradicional
- Compatible con cualquier tamaño de orificio (38 mm, 48 mm y 58 mm)

PRESENTACIÓN: ETIQUETA

## Accesorios

# ► Bidet Manual

## BIDET MANUAL



PR-M305

710631923547

5

- Ideal para la higiene personal
- Máxima comodidad, frescura y facilidad de uso
- Se instala fácilmente en el sanitario, sin perforar ni atornillar
- No requiere instalación especial

PRESENTACIÓN: CLAMSHELL

## ► Juego de Instalación Tanque / Taza

	MODELO	CÓDIGO	CANTIDAD POR CAJA
<p><b>DESCARGA 2"</b></p>  <p>PRESENTACIÓN: BOLSA</p>	P-B7000	710631904218	20
<p>- Larga vida útil - Compatible con la mayoría de los sanitarios</p>			<p><b>GARANTÍA 5 AÑOS</b></p>

## ► Empaque Unión y Tornillos Tanque / Taza

	MODELO	CÓDIGO	CANTIDAD POR CAJA
<p><b>DESCARGA 3"</b></p>  <p>PRESENTACIÓN: ETIQUETA ADHESIVA</p>	P-B7002	710631917430	12
<p>- Larga vida útil - Compatible con la mayoría de los sanitarios</p>			

<p><b>DESCARGA 2"</b></p>  <p>PRESENTACIÓN: ETIQUETA ADHESIVA</p>	P-B7100	710631915818	20
<p>- Larga vida útil - Compatible con la mayoría de los sanitarios</p>			

<p><b>PLÁSTICO</b></p> <p>► Par PRESENTACIÓN: BOLSA TRANSPARENTE C/ETIQUETA ADHESIVA</p> 	P-B2040	710631909565	50
<p>- Tornillos compatibles con la mayoría de los sanitarios</p>			

<p><b>ACERO TROPICALIZADO</b></p> <p>► Par PRESENTACIÓN: BOLSA TRANSPARENTE C/ETIQUETA ADHESIVA</p> 	P-B2045	710631914712	15
<p>- Empaques en PVC flexible de alta duración</p>			

<p><b>LATÓN</b></p> <p>► Par PRESENTACIÓN: BOLSA TRANSPARENTE C/ETIQUETA ADHESIVA</p> 	P-B2046	710631916549	15
<p>- Empaques en PVC flexible de alta duración</p>			

CONECTORES FLEXIBLES Y LLAVES DE CONTROL PARA AGUA

PRODUCTOS PARA GAS

LAVABO Y FREGADERO

SANITARIO

PRODUCTOS PARA DRENAJE

SISTEMA DE TUBERÍA PARA AGUA

SISTEMA DE TUBERÍA PARA GAS

PAQUETES DE INSTALACIÓN / ACCESORIOS LAVANDERÍA Y TINA

VÁLVULAS Y ACCESORIOS PARA TUBERÍA

FILTROS PARA AGUA

REGADERAS TRADICIONALES Y ELÉCTRICAS

GRIFERÍA

DUCTOS PARA EXTRACCIÓN DE AIRE

DESTAPACAÑOS

## ► Tornillos para Asiento Sanitario

	MODELO	CÓDIGO	CANTIDAD POR CAJA
CONECTORES FLEXIBLES Y LLAVES DE CONTROL PARA AGUA	P-B2051	710631915429	15
PRODUCTOS PARA GAS	<b>GOZNE</b>		<ul style="list-style-type: none"> <li>- Alta duración</li> <li>- Utilizables en la mayoría de los asientos</li> </ul>
LAVABO Y FREGADERO	P-B2052	710631915726	12
SANITARIO	<b>ORIGINAL</b>		<ul style="list-style-type: none"> <li>- Tornillos originales para fijar los asientos para sanitario</li> <li>- Compatibles con la mayoría de los asientos</li> </ul>
PRODUCTOS PARA DRENAJE	P-B2053	710631915399	4
SISTEMA DE TUBERÍA PARA AGUA	<b>REPARACIÓN</b>		<ul style="list-style-type: none"> <li>- Útiles en la reparación de las bisagras de un asiento</li> <li>- Compatibles con la mayoría de los asientos y sanitarios</li> </ul>
SISTEMA DE TUBERÍA PARA GAS	P-B2060	710631914606	20
PAQUETES DE INSTALACIÓN / ACCESORIOS LAVANDERÍA Y TINA	<b>PLÁSTICOS</b>		<ul style="list-style-type: none"> <li>- Tornillos en polipropileno</li> <li>- Fácil instalación</li> </ul>

## ► Tornillos Ancla para Brida Sanitaria

	MODELO	CÓDIGO	CANTIDAD POR CAJA
VÁLVULAS Y ACCESORIOS PARA TUBERÍA	TB-A214	710631906533	50
FILTROS PARA AGUA	<b>LARGO 2 1/4"</b>		<ul style="list-style-type: none"> <li>- Tornillos bicromatados con mayor resistencia a la corrosión</li> </ul>
REGADERAS TRADICIONALES Y ELÉCTRICAS	TB-A214P	710631906380	25
GRIFERÍA	<b>LARGO 2 1/4"</b>		<ul style="list-style-type: none"> <li>- Tornillos bicromatados con mayor resistencia a la corrosión</li> </ul>
DUCTOS PARA EXTRACCIÓN DE AIRE	TB-A215P	710631912299	10
DESTAPACAÑOS	<b>LARGO 2"</b>		<ul style="list-style-type: none"> <li>- Tornillos plásticos de alta duración con agregado de fibra de vidrio</li> </ul>

## ► Tornillos de Sujeción para Sanitario

	MODELO	CÓDIGO	CANTIDAD POR CAJA
<p><b>LARGO 2 1/2"</b></p> <p>► Par</p> <p>PRESENTACIÓN: BOLSA TRANSPARENTE C/ETIQUETA ADHESIVA</p>  <p>- Tornillos de acero tropicalizado - Práctica instalación</p>	TP-1070	710631915825	50
<p><b>LARGO 3 1/2"</b></p> <p>► Par</p> <p>PRESENTACIÓN: BOLSA TRANSPARENTE C/ETIQUETA ADHESIVA</p>  <p>- Para sanitarios con cerámica gruesa o superficies con irregularidades - Tornillos de acero tropicalizado - Práctica instalación</p>	TP-1071	710631917188	50
<p><b>LARGO 3"</b></p> <p>► Par</p> <p>PRESENTACIÓN: BOLSA TRANSPARENTE C/ETIQUETA ADHESIVA</p>  <p>- Tornillos de acero inoxidable de alta duración</p>	TP-1072	710631917171	50

## ► Cuñas y Cubre Tornillos

	MODELO	CÓDIGO	CANTIDAD POR CAJA
<p><b>CUÑAS</b></p> <p>► Par</p> <p>PRESENTACIÓN: BOLSA TRANSPARENTE C/ETIQUETA ADHESIVA</p>  <p>- Práctica solución para nivelar correctamente el sanitario</p>	TB-A300	710631915733	25
<p><b>CUBRE TORNILLOS</b></p> <p>► Par</p> <p>PRESENTACIÓN: BOLSA TRANSPARENTE C/ETIQUETA ADHESIVA</p>  <p>- Fácil instalación para sanitario blanco</p>	TB-A301	710631914583	12
<p><b>CUBRE TORNILLOS</b></p> <p>► Par</p> <p>PRESENTACIÓN: BOLSA TRANSPARENTE C/ETIQUETA ADHESIVA</p>  <p>- Fácil instalación para sanitario almendra</p>	TB-A302	710631914590	8

CONECTORES FLEXIBLES Y LLAVES DE CONTROL PARA AGUA

PRODUCTOS PARA GAS

LAVABO Y FREGADERO

SANITARIO

PRODUCTOS PARA DRENAJE

SISTEMA DE TUBERÍA PARA AGUA

SISTEMA DE TUBERÍA PARA GAS

PAQUETES DE INSTALACIÓN / ACCESORIOS LAVANDERÍA Y TINA

VÁLVULAS Y ACCESORIOS PARA TUBERÍA

FILTROS PARA AGUA

REGADERAS TRADICIONALES Y ELÉCTRICAS

GRIFERÍA

DUCTOS PARA EXTRACCIÓN DE AIRE

DESTAPACAÑOS

CONECTORES FLEXIBLES Y LLAVES DE CONTROL PARA AGUA

PRODUCTOS PARA GAS

LAVABO Y FREGADERO

SANITARIO

PRODUCTOS PARA DRENAJE

SISTEMA DE TUBERÍA PARA AGUA

SISTEMA DE TUBERÍA PARA GAS

PAQUETES DE INSTALACIÓN / ACCESORIOS LAVANDERÍA Y TINA

VÁLVULAS Y ACCESORIOS PARA TUBERÍA

FILTROS PARA AGUA

REGADERAS TRADICIONALES Y ELÉCTRICAS

GRIFERÍA

DUCTOS PARA EXTRACCIÓN DE AIRE

DESTAPACAÑOS

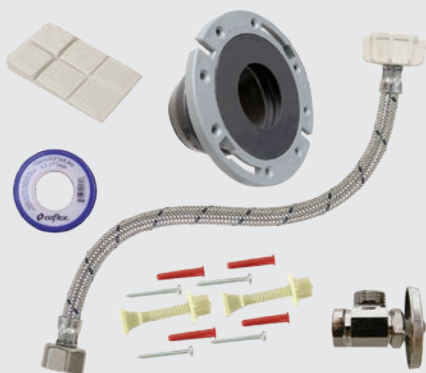

MODELO	CÓDIGO	CANTIDAD POR CAJA
PS-D001	710631901286	8
PS-D002	710631901989	8
PS-D004	710631905482	10
PS-D007	710631910646	10
PS-D009	710631912527	5
PS-D012	710631917416	10

PRESENTACIÓN: BOLSA IMPRESA

### PS-D001 Roscada

- 1 Cuello de cera con guía Mod. PB-104
- 1 Llave de control para tubería roscada Mod. IP-100
- 1 Conector flexible Coflex 1/2" X 7/8" Mod. AS-E35
- 2 Tornillos de sujeción al piso
- 1 Cinta selladora
- Instructivo de instalación

### PS-D002 Cobre

- 1 Cuello de cera con guía Mod. PB-104
- 1 Llave de control para tubería de cobre Mod. IP-104
- 1 Conector flexible Coflex 1/2" X 7/8" Mod. AS-E35
- 1 Juego de tornillos de sujeción
- 1 Cinta selladora
- Instructivo de instalación

### PS-D004 Con Brida

- 1 Brida flexible Mod. PB-200
- 1 Llave de control para tubería roscada Mod. IP-100
- 1 Conector flexible Coflex 1/2" X 7/8" Mod. AS-E35
- 1 Cuña plástica
- 1 Cinta selladora
- Instructivo de instalación

### PS-D007 Cobre / Con Brida

- 1 Brida flexible Mod. PB-200
- 1 Llave de control para tubería de cobre Mod. IP-134
- 1 Conector flexible Coflex 1/2" X 7/8" Mod. AS-E35
- 1 Cuña plástica
- 1 Cinta selladora
- Instructivo de instalación

### PS-D009 Con Brida PB-205

- 1 Brida flexible Mod. PB-205
- 1 Llave de control para tubería roscada Mod. IP-144P
- 1 Conector flexible Coflex 1/2" X 7/8" Mod. AS-E35
- 1 Cuña plástica
- 1 Cinta selladora
- Instructivo de instalación

### PS-D012 Con Cuello PB-115

- 1 Cuello flexible Mod. PB-115
- 1 Llave de control para tubería roscada Mod. IP-144P
- 1 Conector flexible Coflex 1/2" X 7/8" Mod. AS-E35
- 1 Juego de tornillos de sujeción
- 1 Cinta selladora
- Instructivo de instalación

# Paquetes para Instalación

## ► Sanitario / Vinilo

**GARANTÍA**  
**10 AÑOS**

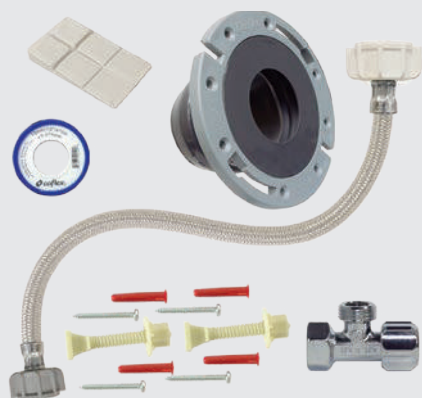

MODELO	CÓDIGO	CANTIDAD POR CAJA
PSV-D001	710631903075	5
PSV-D004	710631910653	5
PSV-D007	710631910660	5
PSV-D011	710631928399	10

PRESENTACIÓN: BOLSA IMPRESA

### PSV-D001 Roscada

- 1 Cuello de cera con guía Mod. PB-104
- 1 Llave de control para tubería roscada Mod. IP-144P
- 1 Conector flexible Coflex 1/2" X 7/8" Mod. VS-M35
- 2 Tornillos de sujeción al piso
- 1 Cinta selladora
- Instructivo de instalación

### PSV-D004 Roscada / Con Brida

- 1 Brida flexible Mod. PB-200
- 1 Llave de control para tubería roscada Mod. IP-144P
- 1 Conector flexible Coflex 1/2" X 7/8" Mod. VS-M35
- 1 Cuña plástica
- 1 Cinta selladora
- Instructivo de instalación

### PSV-D007 Cobre / Con Brida

- 1 Brida flexible Mod. PB-200
- 1 Llave de control para tubería de cobre Mod. IP-104
- 1 Conector flexible Coflex 1/2" X 7/8" Mod. VS-M35
- 1 Cuña plástica
- Instructivo de instalación

### PSV-D011 Roscada / Con Cuello

- 1 Cuello flexible. PB-115
- 1 Llave de control para tubería roscada Mod. IP-144P
- 1 Conector flexible Coflex 1/2" X 1/2" Mod. VL-K40
- 2 Tornillos de sujeción al piso
- 1 Cinta selladora
- Instructivo de instalación

CONECTORES FLEXIBLES Y LLAVES DE CONTROL PARA AGUA

PRODUCTOS PARA GAS

LAVABO Y FREGADERO

SANITARIO

PRODUCTOS PARA DRENAJE

SISTEMA DE TUBERÍA PARA AGUA

SISTEMA DE TUBERÍA PARA GAS

PAQUETES DE INSTALACIÓN / ACCESORIOS LAVANDERÍA Y TINA

VÁLVULAS Y ACCESORIOS PARA TUBERÍA

FILTROS PARA AGUA

REGADERAS TRADICIONALES Y ELÉCTRICAS

GRIFERÍA

DUCTOS PARA EXTRACCIÓN DE AIRE

DESTAPACAÑOS



# ▶ Asientos para Sanitario

	MODELO	CÓDIGO	CANTIDAD POR CAJA				
CONECTORES FLEXIBLES Y LLAVES DE CONTROL PARA AGUA							
PRODUCTOS PARA GAS	<b>REDONDO BÁSICO</b>		CH-A100	710631926746	6	- Bisagra multiposición, mejora la compatibilidad con la mayoría de los asientos	<b>GARANTÍA 1 AÑO</b>
LAVABO Y FREGADERO	▶ Frente Abierto	PRESENTACIÓN: ETIQUETA CON ASA					
SANITARIO	<b>REDONDO CLÁSICO</b>		CH-A101	710631926753	6	- Bisagra ajustable - Arandela metálica para mejor fijación - Acabado alto brillo - Tornillos resistentes a corrosión	<b>GARANTÍA 1 AÑO</b>
PRODUCTOS PARA DRENAJE	<b>ALARGADO CLÁSICO</b>		CH-A102	710631926760	6	- Bisagra ajustable - Arandela metálica para mejor fijación - Acabado alto brillo - Tornillos resistentes a corrosión	<b>GARANTÍA 1 AÑO</b>
SISTEMA DE TUBERÍA PARA AGUA	▶ Frente Abierto	PRESENTACIÓN: ETIQUETA CON ASA					
SISTEMA DE TUBERÍA PARA GAS	<b>ALARGADO CONFORT</b>		CH-A103	710631926777	6	- Acción de cierre lento - Acabado alto brillo - Tornillos resistentes a corrosión	<b>GARANTÍA 1 AÑO</b>
PAQUETES DE INSTALACIÓN / ACCESORIOS LAVANDERÍA Y TINA	▶ Frente Abierto	PRESENTACIÓN: ETIQUETA CON ASA					
VÁLVULAS Y ACCESORIOS PARA TUBERÍA	<b>REDONDO BÁSICO</b>		CH-A200	710631928085	6	- Bisagra multiposición, mejora la compatibilidad con la mayoría de los asientos	<b>GARANTÍA 1 AÑO</b>
FILTROS PARA AGUA	▶ Frente Cerrado	PRESENTACIÓN: ETIQUETA CON ASA					
REGADERAS TRADICIONALES Y ELÉCTRICAS	<b>ALARGADO CLÁSICO</b>		CH-A201	710631928092	6	- Bisagra ajustable - Arandela metálica para mejor fijación - Acabado alto brillo - Tornillos resistentes a corrosión	<b>GARANTÍA 1 AÑO</b>
GRIFERÍA	▶ Frente Cerrado	PRESENTACIÓN: ETIQUETA CON ASA					
DUCTOS PARA EXTRACCIÓN DE AIRE	<b>ALARGADO CLÁSICO</b>		CH-A202	710631928108	6	- Bisagra ajustable - Arandela metálica para mejor fijación - Acabado alto brillo - Tornillos resistentes a corrosión	<b>GARANTÍA 1 AÑO</b>
DESTAPACAÑOS	▶ Frente Cerrado	PRESENTACIÓN: ETIQUETA CON ASA					
	<b>ALARGADO CONFORT</b>		CH-A203	710631928115	6	- Acción de cierre lento - Acabado alto brillo - Tornillos resistentes a corrosión	<b>GARANTÍA 1 AÑO</b>
	▶ Frente Cerrado	PRESENTACIÓN: ETIQUETA CON ASA					

### La nueva línea de herramientas para tubería de agua

**2-HP-100**



Pinza de Extensión Quijada Curva 6.5' / 165 mm.

**Múltiplo:** 5

**Código:** 710631939180

**2-HP-101**



Pinza para PVC y Coples 9' / 230 mm.

**Múltiplo:** 5

**Código:** 710631939197

**2-HP-102**



Pinza de Extensión Quijada Recta sin Dientes 10' / 255 mm.

**Múltiplo:** 5

**Código:** 710631939203

**2-HP-103**



Pinza de Extensión Quijada Recta 10' / 255 mm.

**Múltiplo:** 5

**Código:** 710631939210



SISTEMA DE TRAMPA  
MODELO: ST-100

**coflex**®

# Productos para Drenaje

- Coladeras
- Rejillas para Coladeras
- Accesorios para Coladeras
- Trampas de Grasa
- Sistema de Trampa para Coladeras
- Acoples para Drenaje

CONECTORES  
FLEXIBLES  
Y LLAVES  
DE CONTROL  
PARA AGUA

PRODUCTOS  
PARA GAS

LAVABO  
Y FREGADERO

SANITARIO

PRODUCTOS  
PARA  
DRENAJE

SISTEMA  
DE TUBERÍA  
PARA AGUA

SISTEMA  
DE TUBERÍA  
PARA GAS

PAQUETES DE  
INSTALACIÓN  
/ ACCESORIOS  
LAVANDERÍA  
Y TINA

VÁLVULAS  
Y ACCESORIOS  
PARA TUBERÍA

FILTROS  
PARA  
AGUA

REGADERAS  
TRADICIONALES  
Y ELÉCTRICAS

GRIFERÍA

DUCTOS PARA  
EXTRACCIÓN  
DE AIRE

DESTAPACAÑOS

## ▶ Coladeras **Interiores** Descarga a 2"

	MODELO	CÓDIGO	CANTIDAD POR CAJA
CONECTORES FLEXIBLES Y LLAVES DE CONTROL PARA AGUA			
PRODUCTOS PARA GAS	<b>UNIVERSAL BLANCA</b>		
LAVABO Y FREGADERO	PC-101	710631915528	30
SANITARIO	<p>▶ Cuerpo de ABS con Rejilla Plástica Cromada</p> <p>PRESENTACIÓN: BOLSA IMPRESA</p>	 <ul style="list-style-type: none"> <li>- Se puede instalar en tubería de 2, 3 y 4"</li> <li>- Rejilla se instala fácilmente con 1/4 de vuelta</li> <li>- Trampa de Agua integrada</li> </ul>	
PRODUCTOS PARA DRENAJE	<b>UNIVERSAL BLANCA</b>		
SISTEMA DE TUBERÍA PARA AGUA	PC-102	710631915573	25
SISTEMA DE TUBERÍA PARA GAS	<p>▶ Cuerpo de ABS con Rejilla Acero Inoxidable</p> <p>PRESENTACIÓN: BOLSA IMPRESA</p>	 <ul style="list-style-type: none"> <li>- Se puede instalar en tubería de 2, 3 y 4"</li> <li>- Rejilla se instala con 3 tornillos</li> <li>- Trampa de Agua integrada</li> </ul>	
PAQUETES DE INSTALACIÓN / ACCESORIOS LAVANDERÍA Y TINA	<b>UNIVERSAL GRIS</b>		
VÁLVULAS Y ACCESORIOS PARA TUBERÍA	PC-101G	710631932327	30
FILTROS PARA AGUA	<p>▶ Cuerpo de ABS con Rejilla Plástica Cromada</p> <p>PRESENTACIÓN: BOLSA IMPRESA</p>	 <ul style="list-style-type: none"> <li>- Se puede instalar en tubería de 2, 3 y 4"</li> <li>- Rejilla se instala fácilmente con 1/4 de vuelta</li> <li>- Trampa de Agua integrada</li> </ul>	
REGADERAS TRADICIONALES Y ELÉCTRICAS	<b>UNIVERSAL GRIS</b>		
GRIFERÍA	PC-102G	710631932334	25
DUCTOS PARA EXTRACCIÓN DE AIRE	<p>▶ Cuerpo de ABS con Rejilla Acero Inoxidable</p> <p>PRESENTACIÓN: BOLSA IMPRESA</p>	 <ul style="list-style-type: none"> <li>- Se puede instalar en tubería de 2, 3 y 4"</li> <li>- Rejilla se instala con 3 tornillos</li> <li>- Trampa de Agua integrada</li> </ul>	
DESTAPACAÑOS			

## ▶ Coladeras de **10 cm**

PAQUETES DE INSTALACIÓN / ACCESORIOS LAVANDERÍA Y TINA	<b>CUERPO ABS / GRIS</b>		
VÁLVULAS Y ACCESORIOS PARA TUBERÍA	PC-150	710631925428	20
FILTROS PARA AGUA	<p>▶ Cuerpo y Rejilla de ABS</p> <p>PRESENTACIÓN: BOLSA C/ETIQUETA ADHESIVA</p>	 <ul style="list-style-type: none"> <li>- Para tubería de 2" (50 mm)</li> <li>- Rejilla se instala a presión</li> <li>- Cuerpo resistente a la oxidación</li> <li>- Incluye VAO (Válvula Anti-Olores) y empaque de ajuste</li> </ul>	<b>GARANTÍA 3 AÑOS</b>
REGADERAS TRADICIONALES Y ELÉCTRICAS	<b>CUERPO ABS / GRIS</b>		
GRIFERÍA	PC-160	710631925459	20
DESTAPACAÑOS	<p>▶ Cuerpo y Rejilla de ABS</p> <p>PRESENTACIÓN: BOLSA C/ETIQUETA ADHESIVA</p>	 <ul style="list-style-type: none"> <li>- Para tubería de 2" (50 mm)</li> <li>- Rejilla se instala a presión</li> <li>- Cuerpo resistente a la oxidación</li> <li>- Incluye VAO (Válvula Anti-Olores) y empaque de ajuste</li> </ul>	<b>GARANTÍA 3 AÑOS</b>
	<b>CUERPO ABS / CROMADA</b>		
	PC-151	710631925435	20
	<p>▶ Cuerpo ABS y Rejilla ABS Cromada</p> <p>PRESENTACIÓN: BOLSA C/ETIQUETA ADHESIVA</p>	 <ul style="list-style-type: none"> <li>- Para tubería de 2" (50 mm)</li> <li>- Rejilla se instala a presión</li> <li>- Cuerpo resistente a la oxidación</li> <li>- Incluye VAO (Válvula Anti-Olores) y empaque de ajuste</li> </ul>	<b>GARANTÍA 3 AÑOS</b>
	<b>CUERPO ABS / CROMADA</b>		
	PC-161	710631925466	20
	<p>▶ Cuerpo ABS y Rejilla ABS Cromada</p> <p>PRESENTACIÓN: BOLSA C/ETIQUETA ADHESIVA</p>	 <ul style="list-style-type: none"> <li>- Para tubería de 2" (50 mm)</li> <li>- Rejilla se instala a presión</li> <li>- Cuerpo resistente a la oxidación</li> <li>- Incluye VAO (Válvula Anti-Olores) y empaque de ajuste</li> </ul>	<b>GARANTÍA 3 AÑOS</b>

# ► Coladeras **Interiores** Descarga a 2"

	MODELO	CÓDIGO	CANTIDAD POR CAJA	
<b>CUERPO ABS / ACERO INOX</b> ► Cuerpo ABS y Rejilla Acero Inoxidable 304 Calibre 18 	PC-152	710631925442	20	- Para tubería de 2" (50 mm) - Rejilla se instala con 2 tornillos - Cuerpo resistente a la oxidación - Incluye VAO (Válvula Anti-Olores) y empaque de ajuste <b>GARANTÍA 5 AÑOS</b>
	PC-152-10	710631925442	10	
PRESENTACIÓN: BOLSA C/ETIQUETA ADHESIVA				
<b>CUERPO ABS / ACERO INOX</b> ► Cuerpo ABS y Rejilla Acero Inoxidable 304 Calibre 18 	PC-162	710631925473	20	- Para tubería de 2" (50 mm) - Rejilla se instala con 2 tornillos - Cuerpo resistente a la oxidación - Incluye VAO (Válvula Anti-Olores) y empaque de ajuste <b>GARANTÍA 5 AÑOS</b>
	PC-162-10	710631925473	10	
PRESENTACIÓN: BOLSA C/ETIQUETA ADHESIVA				
<b>CUERPO PVC / ACERO INOXIDABLE</b> ► Cuerpo PVC y Rejilla de Acero Inoxidable 	PC-611	710631935229	8	- Descarga lateral - Cementable a tubería de PVC - Trampa de agua integrada - Para tubería de 2" (50 mm)
	PRESENTACIÓN: BOLSA C/ETI ADHESIVA			
<b>CUERPO PVC / ACERO INOXIDABLE</b> ► Cuerpo PVC y Rejilla de Acero Inoxidable 	PC-612	710631935212	6	- Cementable a tubería de PVC - Trampa de agua integrada - Para tubería de 2" (50 mm)
	PRESENTACIÓN: BOLSA C/ETI ADHESIVA			
<b>CUERPO ACERO INOX / ACERO INOX</b> ► Cuerpo Acero Inoxidable y Rejilla Acero Inoxidable 304 Calibre 16 	PC-302	710631925480	10	- Para tubería de 2" (50 mm) - Rejilla se instala con 2 tornillos - Incluye VAO (Válvula Anti-Olores) y empaque de ajuste <b>GARANTÍA 10 AÑOS</b>
	PRESENTACIÓN: CLAMSHELL			
<b>CUERPO ACERO INOX / ACERO INOX</b> ► Cuerpo Acero Inoxidable y Rejilla Acero Inoxidable 304 Calibre 16 	PC-303	710631925502	10	- Para tubería de 2" (50 mm) - Rejilla se instala con 2 tornillos - Incluye VAO (Válvula Anti-Olores) y empaque de ajuste <b>GARANTÍA 10 AÑOS</b>
	PRESENTACIÓN: CLAMSHELL			
<b>NUEVO</b> <b>CUERPO ACERO INOX / ACERO INOX</b> ► Cuerpo Acero Inoxidable y Tapa Acero Inoxidable 304 	PC-305	710631939395	10	- Para tubería de 2" (50 mm) - Preparación para VAO (Válvula Anti-Olores) - En la tapa se puede poner un inserto cerámico o girar y usar su lado liso <b>GARANTÍA 10 AÑOS</b>
	PRESENTACIÓN: CLAMSHELL			
<b>ACERO LIGERO 10 X 10</b> ► Cuerpo y Rejilla de Acero Inoxidable 	PC-301	710631915351	20	- Para tubería de 2" (50 mm) - Con trampa de agua para evitar malos olores e insectos - Ideal para áreas secas
	PRESENTACIÓN: CAJA			

CONECTORES FLEXIBLES Y LLAVES DE CONTROL PARA AGUA

PRODUCTOS PARA GAS

LAVABO Y FREGADERO

SANITARIO

PRODUCTOS PARA DRENAJE

SISTEMA DE TUBERÍA PARA AGUA

SISTEMA DE TUBERÍA PARA GAS

PAQUETES DE INSTALACIÓN / ACCESORIOS LAVANDERÍA Y TINA

VÁLVULAS Y ACCESORIOS PARA TUBERÍA

FILTROS PARA AGUA

REGADERAS TRADICIONALES Y ELÉCTRICAS

GRIFERÍA

DUCTOS PARA EXTRACCIÓN DE AIRE

DESTAPACAÑOS



## ► Coladeras **Interiores** Descarga a 2"

CONECTORES FLEXIBLES Y LLAVES DE CONTROL PARA AGUA

PRODUCTOS PARA GAS

LAVABO Y FREGADERO

SANITARIO

PRODUCTOS PARA DRENAJE

SISTEMA DE TUBERÍA PARA AGUA

SISTEMA DE TUBERÍA PARA GAS

PAQUETES DE INSTALACIÓN / ACCESORIOS LAVANDERÍA Y TINA

VÁLVULAS Y ACCESORIOS PARA TUBERÍA

FILTROS PARA AGUA

REGADERAS TRADICIONALES Y ELÉCTRICAS

GRIFERÍA

DUCTOS PARA EXTRACCIÓN DE AIRE

DESTAPACAÑOS

MODELO	CÓDIGO	CANTIDAD POR CAJA
--------	--------	-------------------

### CUERPO LATÓN / ACERO INOX

► Cuerpo de Latón Cromado y Rejilla Acero Inoxidable 304 Calibre 16  
PRESENTACIÓN: CAJA / CLAMSHELL



PC-320	710631925497	20
PC-320-CS	710631932938	20

- Para tubería de 2" (50 mm)
- Rejilla se instala con 2 tornillos
- Incluye VAO (Válvula Anti-Olores)

**GARANTÍA 10 AÑOS**

### CUERPO LATÓN / ACERO INOX

► Cuerpo de Latón Cromado y Rejilla Acero Inoxidable 304 Calibre 16  
PRESENTACIÓN: CAJA / CLAMSHELL



PC-321	710631925510	20
PC-321-CS	710631932945	20

- Para tubería de 2" (50 mm)
- Rejilla se instala con 2 tornillos
- Incluye VAO (Válvula Anti-Olores)

**GARANTÍA 10 AÑOS**

### LATÓN LIGERA

► Cuerpo y Rejilla de Latón Cromado



PRESENTACIÓN: CAJA

PC-310	710631915375	10
--------	--------------	----

- Para tubería de 2" (50 mm)
- Fácil de remover y limpiar
- Incluye VAO (Válvula Anti-Olores)

### LATÓN PROFUNDA

► Cuerpo y Rejilla de Latón Cromado



PRESENTACIÓN: CAJA

PC-311	710631915368	12
--------	--------------	----

- Para tubería de 2" (50 mm)
- Con trampa de agua para evitar malos olores e insectos

## ► Coladeras de **15 cm**

### ACERO 15 X 15

► Cuerpo y Rejilla de Acero Inoxidable 304  
PRESENTACIÓN: CAJA

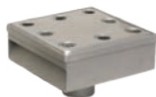

PC-304	710631930736	1
--------	--------------	---

- Para tubería de 2" (50 mm)
- Con trampa de agua de mayor capacidad para evitar malos olores e insectos
- Ideal para lavandería

**GARANTÍA 10 AÑOS**

## ► Coladeras Lineales **Interiores** y **Exteriores**

### LINEAL ACERO INOXIDABLE

► Cuerpo y Rejilla de Acero Inoxidable 304



PRESENTACIÓN: CAJA

20 cm	PC-500	710631930286	1
40 cm	PC-501	710631930293	1
60 cm	PC-502	710631930309	1
80 cm	PC-503	710631930316	1
100 cm	PC-504	710631930323	1
30 cm	PC-507	710631938299	1

- Ideal para patios, pasillos exteriores, regaderas, etc
- Para tubería de 2" (50 mm)
- Cuerpo y rejilla robustos
- Cuerpo con pendiente que evita acumulación de agua
- Incluye VAO (válvula antiolores)



**GARANTÍA 10 AÑOS**

## ► Coladera Lineal Interior

	MODELO	CÓDIGO	CANTIDAD POR CAJA
<p><b>LINEAL ACERO INOXIDABLE</b></p> <p>► Cuerpo y Rejilla de Acero Inoxidable 304</p> <p>PRESENTACIÓN: CAJA</p> 	PC-505	710631930705	1
	<ul style="list-style-type: none"> <li>- Ideal para patios, pasillos exteriores, regaderas, etc</li> <li>- Para tubería de 2" (50 mm)</li> <li>- Cuerpo y rejilla robustos</li> <li>- Cuerpo con pendiente que evita acumulación de agua</li> <li>- Incluye VAO (válvula antiolores)</li> </ul>		
<p><b>LINEAL ACERO INOXIDABLE</b></p> <p>► Cuerpo y Rejilla de Acero Inoxidable 304</p> <p>PRESENTACIÓN: CAJA</p> 	PC-506	710631930712	1
	<ul style="list-style-type: none"> <li>- Ideal para patios, pasillos exteriores, regaderas, etc</li> <li>- Para tubería de 2" (50 mm)</li> <li>- Cuerpo y rejilla robustos</li> <li>- Cuerpo con pendiente que evita acumulación de agua</li> <li>- Incluye VAO (válvula antiolores)</li> </ul>		
<p><b>NUEVO</b></p> <p><b>LINEAL ACERO INOXIDABLE</b></p> <p>► Cuerpo y Rejilla de Acero Inoxidable 304</p> <p>PRESENTACIÓN: CAJA</p> 	PC-508	710631939531	1
	<ul style="list-style-type: none"> <li>- Ideal para patios, pasillos exteriores, regaderas, etc</li> <li>- Para tubería de 2" (50 mm)</li> <li>- Cuerpo y rejilla robustos</li> <li>- Cuerpo con pendiente que evita acumulación de agua</li> <li>- Incluye VAO (válvula antiolores)</li> </ul>		
<p><b>NUEVO</b></p> <p><b>LINEAL ACERO INOXIDABLE</b></p> <p>► Cuerpo y Rejilla de Acero Inoxidable 304</p> <p>PRESENTACIÓN: CAJA</p> 	PC-509	710631939548	1
	<ul style="list-style-type: none"> <li>- Ideal para patios, pasillos exteriores, regaderas, etc</li> <li>- Para tubería de 2" (50 mm)</li> <li>- Cuerpo y rejilla robustos</li> <li>- Cuerpo con pendiente que evita acumulación de agua</li> <li>- Incluye VAO (válvula antiolores)</li> </ul>		
<p><b>LINEAL LATÓN</b></p> <p>► Cuerpo Latón y Rejilla de Acero Inoxidable 304 Calibre 13</p> <p>PRESENTACIÓN: CAJA</p> 	PC-340	710631927743	3
	<ul style="list-style-type: none"> <li>- Ideal para regaderas, pasillos exteriores, etc</li> <li>- Para conectarse a tubería roscada de 2" (50 mm)</li> <li>- Se instala con 4 tornillos</li> </ul>		

**GARANTÍA 10 AÑOS**

## ► Coladeras Exteriores

<p><b>CUERPO PVC</b></p> <p>► Cuerpo PVC</p> <p>PRESENTACIÓN: BOLSA C/ ETIQUETA ADHESIVA</p> 	PC-600	710631935137	4
	<ul style="list-style-type: none"> <li>- Cementable a codo de 2" (50 mm)</li> <li>- Trampa de agua integrada</li> </ul>		
<p><b>CUERPO PVC</b></p> <p>► Cuerpo PVC</p> <p>PRESENTACIÓN: BOLSA C/ ETIQUETA ADHESIVA</p> 	PC-601	710631935199	4
	<ul style="list-style-type: none"> <li>- Cementable a codo de 3" (75 mm)</li> <li>- Trampa de agua integrada</li> </ul>		

CONECTORES FLEXIBLES Y LLAVES DE CONTROL PARA AGUA

PRODUCTOS PARA GAS

LAVABO Y FREGADERO

SANITARIO

PRODUCTOS PARA DRENAJE

SISTEMA DE TUBERÍA PARA AGUA

SISTEMA DE TUBERÍA PARA GAS

PAQUETES DE INSTALACIÓN / ACCESORIOS LAVANDERÍA Y TINA

VÁLVULAS Y ACCESORIOS PARA TUBERÍA

FILTROS PARA AGUA

REGADERAS TRADICIONALES Y ELÉCTRICAS







GRIFERÍA

DUCTOS PARA EXTRACCIÓN DE AIRE





DESTAPACAÑOS

# ► Coladeras Exteriores Descarga a 4"

## Registros / Rebosaderos / Comerciales / Azotea

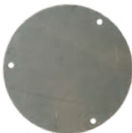
		MODELO	CÓDIGO	CANTIDAD POR CAJA
CONECTORES FLEXIBLES Y LLAVES DE CONTROL PARA AGUA				
PRODUCTOS PARA GAS	<b>REGISTRO</b>	PC-115	710631928337	10
LAVABO Y FREGADERO	<p>► Cuerpo de ABS con Tapa de Acero Inoxidable</p> <p>PRESENTACIÓN: BOLSA C/ETIQUETA ADHESIVA</p>		<ul style="list-style-type: none"> <li>- Para tubería de 4" (100 mm)</li> <li>- Tapa se instala con 3 tornillos de acero inoxidable</li> <li>- Cuerpo resistente a la oxidación</li> </ul>	
SANITARIO	<b>PATIO / CROMADA</b>	PC-116	710631928344	10
PRODUCTOS PARA DRENAJE	<p>► Cuerpo de ABS con Rejilla de ABS Cromada</p> <p>PRESENTACIÓN: BOLSA C/ETIQUETA ADHESIVA</p>		<ul style="list-style-type: none"> <li>- Para tubería de 4" (100 mm)</li> <li>- Rejilla se instala fácilmente con 1/4 de vuelta</li> <li>- Cuerpo resistente a la oxidación</li> <li>- Para uso pluvial</li> <li>- Ideal para patio, jardín y ventilación de drenaje</li> </ul>	
SISTEMA DE TUBERÍA PARA AGUA	<b>PATIO / ACERO INOXIDABLE</b>	PC-117	710631928351	10
SISTEMA DE TUBERÍA PARA GAS	<p>► Cuerpo de ABS con Rejilla de Acero Inoxidable</p> <p>PRESENTACIÓN: BOLSA C/ETIQUETA ADHESIVA</p>		<ul style="list-style-type: none"> <li>- Para tubería de 4" (100 mm)</li> <li>- Rejilla se instala con 3 tornillos de acero inoxidable</li> <li>- Cuerpo resistente a la oxidación</li> <li>- Para uso pluvial</li> <li>- Ideal para patio, jardín y ventilación de drenaje</li> </ul>	
PAQUETES DE INSTALACIÓN / ACCESORIOS LAVANDERÍA Y TINA	<b>NUEVO</b> <b>TAPA INSPECCION 14 X 14</b>	PC-921	710631935182	7
VÁLVULAS Y ACCESORIOS PARA TUBERÍA	<p>► Cuerpo de PVC</p> <p>PRESENTACIÓN: BOLSA C/ETIQUETA ADHESIVA</p>		<ul style="list-style-type: none"> <li>- Para tubería de 4" (100 mm)</li> <li>- Tapa ciega</li> <li>- Uso exterior rudo (peatonal)</li> <li>- Resistente al impacto, desgaste y corrosión</li> </ul>	
FILTROS PARA AGUA	<b>PATIO 25 X 25</b>	PC-510	710631930729	1
REGADERAS TRADICIONALES Y ELÉCTRICAS	<p>► Cuerpo y Rejilla de Acero Inoxidable 304</p> <p>PRESENTACIÓN: CAJA</p>		<ul style="list-style-type: none"> <li>- Para conectarse a tubería de 4" sanitaria cédula 40</li> <li>- Cuerpo y rejilla robustas</li> <li>- Dimensiones: 25 cm x 25 cm</li> </ul>	<b>GARANTÍA 10 AÑOS</b>
GRIFERÍA	<b>PATIO 25 X 25 C/TORNILLOS</b>	PC-511	710631932969	1
DUCTOS PARA EXTRACCIÓN DE AIRE	<p>► Cuerpo y Rejilla de Acero Inoxidable 304</p> <p>PRESENTACIÓN: CAJA</p>		<ul style="list-style-type: none"> <li>- Se instala con 2 tornillos</li> <li>- Para conectarse a tubería de 4" sanitaria cédula 40</li> <li>- Cuerpo y rejilla robustas</li> <li>- Dimensiones: 25 cm x 25 cm</li> </ul>	<b>GARANTÍA 10 AÑOS</b>
DESTAPACAÑOS	<b>AZOTEA</b>	PC-520	710631932976	1
	<p>► Cuerpo y Rejilla de Acero Inoxidable 304</p> <p>PRESENTACIÓN: CAJA</p>		<ul style="list-style-type: none"> <li>- Para conectarse a tubería de 4" sanitaria cédula 40</li> <li>- Cuerpo y rejilla robustas</li> <li>- Dimensiones: 25 cm x 25 cm</li> </ul>	<b>GARANTÍA 10 AÑOS</b>
	<p>PC-521 Salida central</p> <p>PRESENTACIÓN: CAJA</p>			

# ► **Rejillas para Coladera**

	MODELO	CÓDIGO	CANTIDAD POR CAJA
<p><b>REJILLA ACERO INOX 430</b></p> <p>► Rejilla Calibre 18</p> <p>PRESENTACIÓN: BOLSA C/ETIQUETA ADHESIVA</p> 	PC-401	710631915900	25
	- Se instala con 3 tornillos		
<p><b>TAPA ACERO INOX 430</b></p> <p>► Tapa Ciega Calibre 18</p> <p>PRESENTACIÓN: BOLSA C/ETIQUETA ADHESIVA</p> 	PC-402	710631915894	10
	- Se instala con 3 tornillos		
<p><b>REJILLA ACERO INOX 430</b></p> <p>► Rejilla Calibre 18</p> <p>PRESENTACIÓN: BOLSA C/ETIQUETA ADHESIVA</p> 	PC-403	710631915887	24
	- Se instala con 3 tornillos - 4" Anticucaracha y Atrapapelo		
<p><b>REJILLA ACERO INOX 430</b></p> <p>► Rejilla Calibre 18</p> <p>PRESENTACIÓN: BOLSA C/ETIQUETA ADHESIVA</p> 	PC-404	710631916457	20
	- Se instala con 2 tornillos - Anticucaracha y Atrapapelo - Para coladera chica 9 cm con salida de 2"		
<p><b>REJILLA ACERO INOX 430</b></p> <p>► Rejilla Calibre 18</p> <p>PRESENTACIÓN: BOLSA C/ETIQUETA ADHESIVA</p> 	PC-405	710631916440	25
	- Se instala con 2 tornillos - 4" Anticucaracha y Atrapapelo - Tapón de hule vulcanizado		
<p><b>TAPA ACERO INOX 430</b></p> <p>► Tapa Acero Inox 430 Calibre 18</p> <p>PRESENTACIÓN: BOLSA C/ETIQUETA ADHESIVA</p> 	PC-406	710631927316	20
	- Se instala con 2 tornillos - Tapa ciega - Para coladera chica 9 cm con salida de 2"		

CONECTORES FLEXIBLES Y LLAVES DE CONTROL PARA AGUA

PRODUCTOS PARA GAS

LAVABO Y FREGADERO

SANITARIO

PRODUCTOS PARA DRENAJE

SISTEMA DE TUBERÍA PARA AGUA

SISTEMA DE TUBERÍA PARA GAS

PAQUETES DE INSTALACIÓN / ACCESORIOS LAVANDERÍA Y TINA

VÁLVULAS Y ACCESORIOS PARA TUBERÍA

FILTROS PARA AGUA





REGADERAS TRADICIONALES Y ELÉCTRICAS

GRIFERÍA



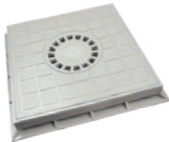

DUCTOS PARA EXTRACCIÓN DE AIRE

DESTAPACAÑOS

# ► Rejillas para Coladera

		MODELO	CÓDIGO	CANTIDAD POR CAJA
CONECTORES FLEXIBLES Y LLAVES DE CONTROL PARA AGUA				
PRODUCTOS PARA GAS	<p><b>REJILLA ALUMINIO</b></p> <p>► Rejilla Aluminio</p> <p>PRESENTACIÓN: BOLSA C/ETIQUETA ADHESIVA</p>	PC-410	710631916433	20
LAVABO Y FREGADERO	 <p>- Se instala a presión - Para coladera de bote</p>			
SANITARIO				
PRODUCTOS PARA DRENAJE	<p><b>REJILLA ABS CROMADA</b></p> <p>PRESENTACIÓN: BOLSA C/ETIQUETA ADHESIVA</p>	PC-450	710631925527	20
SISTEMA DE TUBERÍA PARA AGUA	 <p>- Para coladeras plásticas Coflex de 10 cm - Se instala a presión</p>			
SISTEMA DE TUBERÍA PARA GAS				
PAQUETES DE INSTALACIÓN / ACCESORIOS LAVANDERÍA Y TINA				
VÁLVULAS Y ACCESORIOS PARA TUBERÍA	<p><b>REJILLA ABS CROMADA</b></p> <p>PRESENTACIÓN: BOLSA C/ETIQUETA ADHESIVA</p>	PC-451	710631925534	20
FILTROS PARA AGUA	 <p>- Para coladeras plásticas Coflex de 10 cm - Se instala a presión</p>			
REGADERAS TRADICIONALES Y ELÉCTRICAS				
GRIFERÍA				
DUCTOS PARA EXTRACCIÓN DE AIRE	<p><b>REJILLA ACERO INOX 304</b></p> <p>► Rejilla Calibre 16</p> <p>PRESENTACIÓN: BOLSA C/ETIQUETA ADHESIVA</p>	PC-460	710631925541	20
DESTAPACAÑOS	 <p>- Se instala con 2 tornillos - Para coladeras de 10 cm</p>			
	<p><b>REJILLA ACERO INOX 304</b></p> <p>► Rejilla Calibre 16</p> <p>PRESENTACIÓN: BOLSA C/ETIQUETA ADHESIVA</p>	PC-461	710631925558	20
	 <p>- Se instala con 2 tornillos - Para coladeras de 10 cm</p>			
	<p><b>TAPA PARA REGISTRO</b></p> <p>► Cuerpo PVC</p> <p>PRESENTACIÓN: CAJA DISPLAY</p>	PC-613	710631935250	3
	 <p>- Tapa para registro de concreto - Marco para empotrar en cemento - Cuerpo de PVC resistente al impacto, desgaste y corrosión - Tapa integra una coladera con trampa de agua</p>			

# ► Accesorios para Coladera

	MODELO	CÓDIGO	CANTIDAD POR CAJA
<p><b>TAPÓN PLANO</b></p> <p>► Para coladeras de piso</p> <p>PRESENTACIÓN: BOLSA C/ETIQUETA ADHESIVA</p> 	PC-B100	710631915054	80
	<ul style="list-style-type: none"> <li>- Material EPDM Vulcanizado</li> <li>- Discreto y práctico</li> <li>- Evita Retorno de olores</li> <li>- Para regaderas, fregaderos y coladeras de piso</li> <li>- Evita la entrada de insectos</li> </ul>		
<p><b>TAPETE ATRAPAPELO</b></p> <p>► Para coladera universal</p> <p>PRESENTACIÓN: BOLSA C/ETIQUETA ADHESIVA</p> 	PC-B101	710631916570	30
	<ul style="list-style-type: none"> <li>- Tapete atrapapelelo</li> <li>- Discreto y práctico</li> <li>- Evita la fuga del cabello</li> </ul>		
<p><b>VÁLVULA ANTILORES GRIS</b></p> <p>► Para coladera de 2"</p> <p>PRESENTACIÓN: ETIQUETA</p> 	PC-B121	710631917393	14
	<ul style="list-style-type: none"> <li>- Incluye empaques que la hace compatibles con la mayoría de las coladeras de 2"</li> <li>- Compuerta de cierre automático mediante contrapeso</li> <li>- Evita el paso de malos olores e insectos</li> <li>- Para acoplar a su coladera de piso</li> </ul>		
<p><b>VÁLVULA ANTILORES BLANCA</b></p> <p>► Para coladera de 2"</p> <p>PRESENTACIÓN: ETIQUETA</p> 	PC-B120	710631917157	14
	<ul style="list-style-type: none"> <li>- Incluye empaques que la hace compatibles con la mayoría de las coladeras de 2"</li> <li>- Compuerta de cierre automático mediante contrapeso</li> <li>- Evita el paso de malos olores e insectos</li> <li>- Para acoplar a su coladera de piso</li> </ul>		
<p><b>VÁLVULA CHECK ANTI RETORNO</b></p> <p>► 4"</p> <p>PRESENTACIÓN: CAJA</p> 	NH-C001	710631932358	4
	<ul style="list-style-type: none"> <li>- Evita el retorno de aguas residuales</li> <li>- Evita el retorno de olores y el paso de insectos y roedores</li> <li>- Para conectarse a tubería de 4" (110 mm)</li> <li>- Garantía 2 años</li> </ul>		
<p><b>NUEVO</b></p> <p><b>VENTILACIÓN DE DRENAJE</b></p> <p>► 2"</p> <p>PRESENTACIÓN: CAJA</p> 	DV-VA102	710631939081	5
	<ul style="list-style-type: none"> <li>- Incluye adaptador de PVC para tubería sanitaria de 2" (50 mm)</li> <li>- Sustituye la tubería de ventilación en un nuevo espacio</li> <li>- Para ventilación en drenaje de: Lavabos, Cocinas, Lavandería, Tinas y Sanitarios</li> </ul>		

CONECTORES FLEXIBLES Y LLAVES DE CONTROL PARA AGUA

PRODUCTOS PARA GAS

LAVABO Y FREGADERO

SANITARIO

PRODUCTOS PARA DRENAJE

SISTEMA DE TUBERÍA PARA AGUA

SISTEMA DE TUBERÍA PARA GAS

PAQUETES DE INSTALACIÓN / ACCESORIOS LAVANDERÍA Y TINA

VÁLVULAS Y ACCESORIOS PARA TUBERÍA

FILTROS PARA AGUA

REGADERAS TRADICIONALES Y ELÉCTRICAS

GRIFERÍA

DUCTOS PARA EXTRACCIÓN DE AIRE

DESTAPACAÑOS



# ► Trampas de Grasa

**NUEVO**

CONECTORES FLEXIBLES Y LLAVES DE CONTROL PARA AGUA

MODELO	CÓDIGO	CANTIDAD POR CAJA
--------	--------	-------------------

PRODUCTOS PARA GAS

## TRAMPA DE GRASA 7 GPM



GT-007	710631939272	1
--------	--------------	---

PRESENTACIÓN:  
CAJA

- Se conecta a tubería de 2" (51 mm)
- Puede instalarse sobre el suelo y bajo el suelo
- Incluye 3 acoples para su instalación y un dispositivo de control de flujo

Bajo Pedido

LAVABO Y FREGADERO

SANITARIO

## TRAMPA DE GRASA 10 GPM



GT-010	710631939289	1
--------	--------------	---

PRESENTACIÓN:  
CAJA

- Se conecta a tubería de 2" (51 mm)
- Puede instalarse sobre el suelo y bajo el suelo
- Incluye 3 acoples para su instalación y un dispositivo de control de flujo

Bajo Pedido

PRODUCTOS PARA DRENAJE

SISTEMA DE TUBERÍA PARA AGUA

## TRAMPA DE GRASA 15 GPM



GT-015	710631939296	1
--------	--------------	---

PRESENTACIÓN:  
CAJA

- Se conecta a tubería de 2" (51 mm)
- Puede instalarse sobre el suelo y bajo el suelo
- Incluye 3 acoples para su instalación y un dispositivo de control de flujo

SISTEMA DE TUBERÍA PARA GAS

PAQUETES DE INSTALACIÓN / ACCESORIOS LAVANDERÍA Y TINA

## TRAMPA DE GRASA 20 GPM



GT-020	710631939302	1
--------	--------------	---

PRESENTACIÓN:  
CAJA

- Se conecta a tubería de 2" (51 mm)
- Puede instalarse sobre el suelo y bajo el suelo
- Incluye 3 acoples para su instalación y un dispositivo de control de flujo

Bajo Pedido

VÁLVULAS Y ACCESORIOS PARA TUBERÍA

FILTROS PARA AGUA

## TRAMPA DE GRASA 25 GPM



GT-125	710631939333	1
--------	--------------	---

PRESENTACIÓN:  
CAJA

- Se conecta a tubería de 2" (51 mm)
- Se instala sobre el suelo
- Incluye 3 acoples para su instalación y un dispositivo de control de flujo
- Para espacios de altura reducida





Bajo Pedido

GRIFERÍA

DUCTOS PARA EXTRACCIÓN DE AIRE

DESTAPACAÑOS

# ► Sistema de Trampa para Coladera

	MODELO	CÓDIGO	CANTIDAD POR CAJA
<p><b>UNA DESCARGA</b></p> <p>► Una Descarga</p> <p>PRESENTACIÓN: BOLSA C/ETIQUETA ADHESIVA</p> 	ST-100	710631925664	8
	<ul style="list-style-type: none"> <li>- Facilita y mejora la instalación de la coladera</li> <li>- Con preforma que evita el Cíncel y Martillo</li> <li>- Menos Uniones en la trampa ¡Cero Fugas!</li> <li>- Sello de hule diseñado para reinsertar el tubo</li> <li>- Mayor duración de la trampa de agua</li> <li>- Sistema libre de mantenimiento</li> <li>- Evita obstrucciones en el drenaje</li> </ul> 		
<p><b>DOS DESCARGAS</b></p> <p>► Dos Descarga</p> <p>PRESENTACIÓN: BOLSA C/ETIQUETA ADHESIVA</p> 	ST-101	710631925671	8
	<ul style="list-style-type: none"> <li>- Facilita y mejora la instalación de la coladera</li> <li>- Con preforma que evita el Cíncel y Martillo</li> <li>- Menos Uniones en la trampa ¡Cero Fugas!</li> <li>- Sello de hule diseñado para reinsertar el tubo</li> <li>- Mayor duración de la trampa de agua</li> <li>- Sistema libre de mantenimiento</li> <li>- Evita obstrucciones en el drenaje</li> </ul> 		
<p><b>UNA DESCARGA</b></p> <p>► Con coladera PC-162</p> <p>PRESENTACIÓN: BOLSA C/ETIQUETA ADHESIVA</p> 	ST-201	710631926470	6
	<ul style="list-style-type: none"> <li>- Facilita y mejora la instalación de la coladera</li> <li>- Con preforma que evita el Cíncel y Martillo</li> <li>- Menos Uniones en la trampa ¡Cero Fugas!</li> <li>- Sello de hule diseñado para reinsertar el tubo</li> <li>- Mayor duración de la trampa de agua</li> <li>- Sistema libre de mantenimiento</li> <li>- Evita obstrucciones en el drenaje</li> </ul>		
<p><b>DOS DESCARGAS</b></p> <p>► Con coladera PC-162</p> <p>PRESENTACIÓN: BOLSA C/ETIQUETA ADHESIVA</p> 	ST-203	710631926494	6
	<ul style="list-style-type: none"> <li>- Facilita y mejora la instalación de la coladera</li> <li>- Con preforma que evita el Cíncel y Martillo</li> <li>- Menos Uniones en la trampa ¡Cero Fugas!</li> <li>- Sello de hule diseñado para reinsertar el tubo</li> <li>- Mayor duración de la trampa de agua</li> <li>- Sistema libre de mantenimiento</li> <li>- Evita obstrucciones en el drenaje</li> </ul>		
<p><b>UNA DESCARGA</b></p> <p>► Con coladera PC-161</p> <p>PRESENTACIÓN: BOLSA C/ETIQUETA ADHESIVA</p> 	ST-204	710631927187	6
	<ul style="list-style-type: none"> <li>- Facilita y mejora la instalación de la coladera</li> <li>- Con preforma que evita el Cíncel y Martillo</li> <li>- Menos Uniones en la trampa ¡Cero Fugas!</li> <li>- Sello de hule diseñado para reinsertar el tubo</li> <li>- Mayor duración de la trampa de agua</li> <li>- Sistema libre de mantenimiento</li> <li>- Evita obstrucciones en el drenaje</li> </ul>		
<p><b>DOS DESCARGAS</b></p> <p>► Con coladera PC-161</p> <p>PRESENTACIÓN: BOLSA C/ETIQUETA ADHESIVA</p> 	ST-205	710631927194	6
	<ul style="list-style-type: none"> <li>- Facilita y mejora la instalación de la coladera</li> <li>- Con preforma que evita el Cíncel y Martillo</li> <li>- Menos Uniones en la trampa ¡Cero Fugas!</li> <li>- Sello de hule diseñado para reinsertar el tubo</li> <li>- Mayor duración de la trampa de agua</li> <li>- Sistema libre de mantenimiento</li> <li>- Evita obstrucciones en el drenaje</li> </ul>		

CONECTORES FLEXIBLES Y LLAVES DE CONTROL PARA AGUA

PRODUCTOS PARA GAS

LAVABO Y FREGADERO

SANITARIO

PRODUCTOS PARA DRENAJE

SISTEMA DE TUBERÍA PARA AGUA

SISTEMA DE TUBERÍA PARA GAS

PAQUETES DE INSTALACIÓN / ACCESORIOS LAVANDERÍA Y TINA

VÁLVULAS Y ACCESORIOS PARA TUBERÍA

FILTROS PARA AGUA

REGADERAS TRADICIONALES Y ELÉCTRICAS

GRIFERÍA

DUCTOS PARA EXTRACCIÓN DE AIRE

DESTAPACAÑOS

# ► Acoples para Drenaje Sanitario

CONECTORES FLEXIBLES Y LLAVES DE CONTROL PARA AGUA

PRODUCTOS PARA GAS

LAVABO Y FREGADERO

SANITARIO

PRODUCTOS PARA DRENAJE

SISTEMA DE TUBERÍA PARA AGUA

SISTEMA DE TUBERÍA PARA GAS

PAQUETES DE INSTALACIÓN / ACCESORIOS LAVANDERÍA Y TINA

VÁLVULAS Y ACCESORIOS PARA TUBERÍA

FILTROS PARA AGUA

REGADERAS TRADICIONALES Y ELÉCTRICAS

GRIFERÍA

DUCTOS PARA EXTRACCIÓN DE AIRE

DESTAPACAÑOS

## PVC ELASTÓMERO



PRESENTACIÓN: ETIQUETA BISAGRA

MEDIDA	MODELO	CÓDIGO	CANTIDAD POR CAJA
4" x 4"	PA-A44	7501605518011	6
4" x 6"	PA-A64	7501605518028	5
6" x 6"	PA-A66	7501605518035	5

- Para barro a PVC o FF

## PVC ELASTÓMERO



PRESENTACIÓN: ETIQUETA BISAGRA

2" x 2"	PA-B22	7501605519018	10
3" x 3"	PA-B33	7501605519087	6
4" x 3"	PA-B43	7501605519049	10
4" x 4"	PA-B44	7501605519025	6
6" x 4"	PA-B64	7501605519032	5
6" x 6"	PA-B66	7501605519070	5
8" x 8"	PA-B88	7501605590666	1
10" x 10"	PA-B1010*	7501605590673	1
12" x 12"	PA-B1212*	7501605590680	1
15" x 15"	PA-B1515*	7501605590697	1
18" x 18"	PA-B1818*	7501605590703	1

- Para PVC a PVC, FF a FF y PVC a FF

## PVC ELASTÓMERO



PRESENTACIÓN: ETIQUETA BISAGRA

2" x 1 1/4" / 1 1/2"	PA-D212	7501605520014	10
----------------------	---------	---------------	----

- Para unir tuberías de PVC y FF de 2" a 1 1/2" o 1 1/4"

# COLADERAS coflex®

## Coladeras Residenciales para Baño

Coladeras lineales para baño, en distintos largos para mayor captación

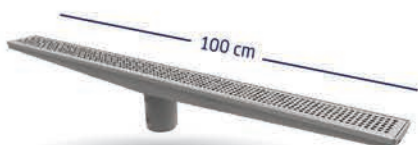

PC-504

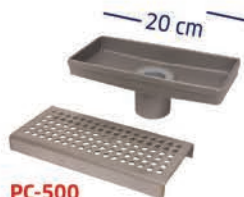

PC-500

- Tubo de descarga: Ø 2"
- Trampa de olor
- Acero Inoxidable

- Cuerpo y rejilla robustos
- Cuerpo con pendiente que evita acumulamientos de agua

### Modelos disponibles

Modelo	Ancho	Largo	Especificación
PC-500	8.89 cm	20 cm	Central
PC-507	8.89 cm	30 cm	Lateral
PC-501	8.89 cm	40 cm	Central
PC-502	8.89 cm	60 cm	Central
PC-503	8.89 cm	80 cm	Central
PC-504	8.89 cm	100 cm	Central

## Coladeras Lineales con Salida Central y Salida Lateral

Coladeras fabricadas especialmente para áreas domésticas, donde se requiere estilo y funcionalidad



PC-506



PC-505

- Tubo de descarga: Ø 2"
- Marco doblado
- Inclinación en descarga: lateral o central

- Acero Inoxidable
- Cuerpo y rejilla robustos
- Cuerpo con pendiente que evita acumulamientos de agua

### Modelos disponibles

Modelo	Ancho	Largo	Especificación
PC-505	10.31 cm	31.86 cm	Lateral
PC-506	10.31 cm	31.60 cm	Central
PC-508	7.32 cm	30.00 cm	Lateral
PC-509	7.31 cm	30.00 cm	Central

## Coladeras para Azotea

- Para conectarse a tubería de 4" sanitaria cédula 40
- Compatible para instalar malla impermeabilizante
- Cuerpo y rejilla robustas
- Acero Inoxidable

### Dimensiones

Largo: 25 cm  
Ancho: 25 cm

PC-520 / PC521\*



\* Salida central

## Coladeras Pluviales

- Cuerpo y rejillas robustas
- Para conectarse a tubería de 4" sanitaria cédula 40
- Acero Inoxidable

### Dimensiones

Largo: 25 cm  
Ancho: 25 cm  
Altura: 10.21 cm

\* Incluye tornillos

PC-510 / PC-511\*



## Coladera Sanitaria con Trampa Integrada

- Tubo de descarga Ø 2"
- Trampa de olor integrada
- Acero Inoxidable

### Dimensiones

Largo: 15 cm  
Ancho: 15 cm

PC-304







PAQUETE BOILER

**coflex**®

# Paquetes para Instalación, Accesorios Lavandería y Tina

- Paquetes para Instalación Boiler
- Paquete para Instalación Lavavajilla
- Mangueras de Desagüe para Lavadora
- Paquete para Instalación Refrigerador
- Accesorios para Tina de Baño

CONECTORES  
FLEXIBLES  
Y LLAVES  
DE CONTROL  
PARA AGUA

PRODUCTOS  
PARA GAS

LAVABO  
Y FREGADERO

SANITARIO

PRODUCTOS  
PARA  
DRENAJE

SISTEMA  
DE TUBERÍA  
PARA AGUA

SISTEMA  
DE TUBERÍA  
PARA GAS

PAQUETES DE  
INSTALACIÓN  
/ ACCESORIOS  
LAVANDERÍA  
Y TINA

VÁLVULAS  
Y ACCESORIOS  
PARA TUBERÍA

FILTROS  
PARA  
AGUA

REGADERAS  
TRADICIONALES  
Y ELÉCTRICAS

GRIFERÍA

DUCTOS PARA  
EXTRACCIÓN  
DE AIRE

DESTAPACAÑOS



## Paquetes para Instalación

# ► Boiler de Gas **Acero Inoxidable**

CONECTORES FLEXIBLES Y LLAVES DE CONTROL PARA AGUA

PRODUCTOS PARA GAS

LAVABO Y FREGADERO

SANITARIO

PRODUCTOS PARA DRENAJE

SISTEMA DE TUBERÍA PARA AGUA

SISTEMA DE TUBERÍA PARA GAS

PAQUETES DE INSTALACIÓN / ACCESORIOS LAVANDERÍA Y TINA

VÁLVULAS Y ACCESORIOS PARA TUBERÍA

FILTROS PARA AGUA

REGADERAS TRADICIONALES Y ELÉCTRICAS

GRIFERÍA

DUCTOS PARA EXTRACCIÓN DE AIRE

DESTAPACAÑOS



PRESENTACIÓN: BOLSA IMPRESA

MODELO	CÓDIGO	CANTIDAD POR CAJA
--------	--------	-------------------

PS-E001	710631901637	5
PS-E002	710631901644	5

### PS-E001 5/16"

- 1 Conector flexible de 3/4" X 3/4" X 60 cm Mod. AB-A60
- 1 Conector flexible de 3/4" X 3/4" X 60 cm Mod. AB-B60
- 1 Conector flexible p/gas 5/16" X 5/16" X 60 cm Mod. AG-A60
- Válvula de esfera de paso para agua 3/4" X 3/4" Mod. IP-351
- 1 Llave de control para gas de 1/2" X 5/16" Mod. IP-215
- 2 Reducciones 3/4" a 1/2"
- 1 Niple de 1/2" MNPT X 5/16" Flare
- 2 Niples roscados de 3/4"
- 1 Cople roscado de 3/4" 1 Cinta selladora

Instructivo de instalación

**GARANTÍA 10 AÑOS**

### PS-E002 3/8"

- 1 Conector flexible de 3/4" X 3/4" X 60 cm Mod. AB-A60
- 1 Conector flexible de 3/4" X 3/4" X 60 cm Mod. AB-B60
- 1 Conector flexible p/gas 3/8" X 3/8" X 60 cm Mod. AG-B60
- 1 Válvula de esfera de paso para agua 3/4" X 3/4" Mod. IP-351
- 1 Llave de control para gas de 1/2" X 3/8" Mod. IP-214
- 2 Reducciones 3/4" a 1/2"
- 1 Niple de 1/2" MNPT X 3/8" Flare
- 2 Niples roscados de 3/4"
- 1 Cople roscado de 3/4"
- 1 Cinta selladora

Instructivo de instalación

**GARANTÍA 10 AÑOS**

## Paquetes para Instalación

# ► Calentador de Paso Instantáneo **Acero Inoxidable**



PRESENTACIÓN: BOLSA IMPRESA

MODELO	CÓDIGO	CANTIDAD POR CAJA
--------	--------	-------------------

PS-E008	710631908667	5
---------	--------------	---

### PS-E008

- 1 Conector flexible de 3/4" M. X 1/2" X 120 cm Mod. AB-G120
- 1 Conector flexible de 3/4" X 1/2" X 120 cm Mod. AB-D120
- 1 Conector flexible p/gas 1/2" X 1/2" X 36" Mod. AG-Q36
- 1 Válvula de esfera de paso para agua 3/4" X 3/4" Mod. IP-351
- 1 Llave de control para gas de 1/2" X 1/2" Mod. IP-211
- 2 Reducciones 3/4" a 1/2"
- 1 Niple campana 1/2" FNPT X 1/2" Flare
- 1 Cinta selladora
- Instructivo de instalación

**GARANTÍA 10 AÑOS**

# ► Boiler Eléctrico **Acero Inoxidable**



PRESENTACIÓN: BOLSA IMPRESA

MODELO	CÓDIGO	CANTIDAD POR CAJA
--------	--------	-------------------

PS-E009	710631909602	5
---------	--------------	---

### PS-E009

- 1 Conector flexible de 3/4" X 3/4" X 60 cm Mod. AB-A60
- 1 Conector flexible de 3/4" X 3/4" X 60 cm Mod. AB-B60
- 1 Válvula de esfera de paso para agua 3/4" X 3/4" Mod. IP-351
- 1 Cople roscado de 3/4"
- 2 Reducciones 3/4" a 1/2"
- 2 Niples roscados 3/4"
- 1 Cinta selladora
- Instructivo de instalación

**GARANTÍA 10 AÑOS**

CONECTORES FLEXIBLES Y LLAVES DE CONTROL PARA AGUA

PRODUCTOS PARA GAS

LAVABO Y FREGADERO

SANITARIO

PRODUCTOS PARA DRENAJE

SISTEMA DE TUBERÍA PARA AGUA

SISTEMA DE TUBERÍA PARA GAS

PAQUETES DE INSTALACIÓN / ACCESORIOS LAVANDERÍA Y TINA

VÁLVULAS Y ACCESORIOS PARA TUBERÍA

FILTROS PARA AGUA

REGADERAS TRADICIONALES Y ELÉCTRICAS

GRIFERÍA

DUCTOS PARA EXTRACCIÓN DE AIRE

DESTAPACAÑOS

ISO 9001

**BUREAU VERITAS**  
Certification



# Paquetes para Instalación

## ▶ Lavavajillas **Vinilo**

CONECTORES FLEXIBLES Y LLAVES DE CONTROL PARA AGUA

PRODUCTOS PARA GAS

LAVABO Y FREGADERO

SANITARIO

PRODUCTOS PARA DRENAJE

SISTEMA DE TUBERÍA PARA AGUA

SISTEMA DE TUBERÍA PARA GAS

PAQUETES DE INSTALACIÓN / ACCESORIOS LAVANDERÍA Y TINA

VÁLVULAS Y ACCESORIOS PARA TUBERÍA

FILTROS PARA AGUA

REGADERAS TRADICIONALES Y ELÉCTRICAS

GRIFERÍA

DUCTOS PARA EXTRACCIÓN DE AIRE

DESTAPACAÑOS



MODELO	CÓDIGO	CANTIDAD POR CAJA
--------	--------	-------------------

PS-G001	710631908902	5
---------	--------------	---

### PS-G001

1 Conector flexible 1/2" X codo 3/8" X 150 cm Mod. VL-B150-SE

1 Codo para conexión a 3/8" MNPT

1 Codo para conexión a 3/4" N.H.

1 Cinta Selladora

Instructivo de instalación

**GARANTÍA 10 AÑOS**

PRESENTACIÓN: BOLSA IMPRESA

## ▶ Manguera de Desagüe para Lavadora Automática

MODELO	CÓDIGO	CANTIDAD POR CAJA
--------	--------	-------------------

PL-102	710631915559	8
--------	--------------	---

### AUTOMÁTICA 1 1/4"

▶ 170 cm de largo

PRESENTACIÓN:  
BOLSA C/ETIQUETA ADHESIVA



- Boquilla universal
- Codo de plástico rígido
- Fabricada en polipropileno

PL-103	710631915566	4
--------	--------------	---

### MULTIUSOS 1 1/4"

▶ 150 cm de largo

PRESENTACIÓN:  
BOLSA C/ETIQUETA ADHESIVA



- Para llenado o desagüe
- Se conecta a las llaves de lavadora
- Fabricada en polipropileno

PL-104	710631917638	4
--------	--------------	---

### GRUESA 1 1/2"

▶ 150 cm de largo

PRESENTACIÓN:  
BOLSA C/ETIQUETA ADHESIVA



- Para llenado o desagüe
- Se conecta a las llaves de lavadora
- Fabricada en polipropileno

# Paquetes para Instalación

## ► Refrigerador **Vinilo**



PRESENTACIÓN: BOLSA IMPRESA

MODELO	CÓDIGO	CANTIDAD POR CAJA
JVR-IM150	7501605590642	5
JVR-IM300	7501605590505	5

### JVR-IM150

- 1 Conector flexible Coflex 1/4" X 1/4" X 30 cm Mod. VR-E30
- 1 Conector flexible Coflex 1/2" X 1/4" X 150 cm Mod. VR-A150
- 1 Llave de control para tubería roscada IP-144P
- 1 Filtro para agua Mod. PF-A500
- Accesorios para fijación
- Instructivo de instalación

**GARANTÍA 1 AÑO**

### JVR-IM300

- 1 Conector flexible Coflex 1/4" X 1/4" X 30 cm Mod. VR-E30
- 1 Conector flexible Coflex 1/2" X 1/4" X 300 cm Mod. VR-A300
- 1 Llave de control para tubería roscada IP-144P
- 1 Filtro para agua Mod. PF-A500
- Accesorios para fijación
- Instructivo de instalación

**GARANTÍA 1 AÑO**

## ► Accesorios para Tina de Baño

MODELO	CÓDIGO	CANTIDAD POR CAJA	
<b>TAPÓN</b>	PH-232	710631914576	8
<ul style="list-style-type: none"> <li>► Hule con anillo de Acero Inoxidable 304</li> </ul>	<ul style="list-style-type: none"> <li>- Brinda un sellado perfecto</li> <li>- Material de larga duración</li> <li>- Fácil de instalar</li> </ul>	PRESENTACIÓN: BOLSA C/ETIQUETA ADHESIVA	
<b>TAPÓN PUSH</b>	PH-245	710631914767	3
<ul style="list-style-type: none"> <li>► Latón Cromado</li> </ul>	<ul style="list-style-type: none"> <li>- Brinda un sellado perfecto</li> <li>- Material de larga duración</li> <li>- Fácil de instalar</li> </ul>	PRESENTACIÓN: BOLSA C/ETIQUETA ADHESIVA	
<b>SISTEMA FLEXIBLE</b>	PT-101	710631915542	3
<ul style="list-style-type: none"> <li>► Manguera flexible</li> </ul>	<p>Sistema flexible de desagüe tapón push</p>	PRESENTACIÓN: BOLSA C/ETIQUETA ADHESIVA	
<b>SISTEMA FLEXIBLE</b>	PT-102	710631917256	3
<ul style="list-style-type: none"> <li>► Manguera flexible</li> </ul>	<p>Sistema flexible de desagüe tapón push</p>	PRESENTACIÓN: BOLSA C/ETIQUETA ADHESIVA	

CONECTORES FLEXIBLES Y LLAVES DE CONTROL PARA AGUA

PRODUCTOS PARA GAS

LAVABO Y FREGADERO

SANITARIO

PRODUCTOS PARA DRENAJE

SISTEMA DE TUBERÍA PARA AGUA

SISTEMA DE TUBERÍA PARA GAS

PAQUETES DE INSTALACIÓN / ACCESORIOS LAVANDERÍA Y TINA

VÁLVULAS Y ACCESORIOS PARA TUBERÍA

FILTROS PARA AGUA

REGADERAS TRADICIONALES Y ELÉCTRICAS

GRIFERÍA

DUCTOS PARA EXTRACCIÓN DE AIRE

DESTAPACAÑOS

# CONEXIÓN RÁPIDA

**UNIVERSAL**  **coflex**®

El nuevo sistema profesional de conexión rápida para ampliaciones o reparaciones

## BENEFICIOS DE USO

- Compatible con tubería de Cobre, CPVC y PEX
- No requiere pegamento, soldadura ni herramientas
- Para agua potable fría y caliente
- Garantía de 25 años

## VENTAJAS TÉCNICAS

- Fabricada en polisulfona PPSU (polímero de alta tecnología)
- Disponible para tubería de 1/2" y 3/4"
- Reducción de 3/4" a 1/2"

[www.conexionesrapidascoflex.com](http://www.conexionesrapidascoflex.com)





La nueva línea de herramientas para tubería de agua

**2-HP-100**



Pinza de Extensión Quijada Curva 6.5' / 165 mm.

**Múltiplo:** 5

**Código:** 710631939180

**2-HP-101**



Pinza para PVC y Coples 9' / 230 mm.

**Múltiplo:** 5

**Código:** 710631939197

**2-HP-102**



Pinza de Extensión Quijada Recta sin Dientes 10' / 255 mm.

**Múltiplo:** 5

**Código:** 710631939203

**2-HP-103**



Pinza de Extensión Quijada Recta 10' / 255 mm.

**Múltiplo:** 5

**Código:** 710631939210





**coflex**   
PRO **AGUA**

# Sistema de Tubería para Agua

- Tubería PEX
- Tubería Multicapa PE-AL-PE
- Conexiones Rápidas PEX
- Conexiones Rápidas Universales de Latón
- Herramientas y Accesorios
- Soportería

Encuentra la línea completa  
en el Catálogo de Edificación

CONECTORES  
FLEXIBLES  
Y LLAVES  
DE CONTROL  
PARA AGUA

PRODUCTOS  
PARA GAS

LAVABO  
Y FREGADERO

SANITARIO

PRODUCTOS  
PARA  
DRENAJE

SISTEMA  
DE TUBERÍA  
PARA AGUA

SISTEMA  
DE TUBERÍA  
PARA GAS

PAQUETES DE  
INSTALACIÓN  
/ ACCESORIOS  
LAVANDERÍA  
Y TINA

VÁLVULAS  
Y ACCESORIOS  
PARA TUBERÍA

FILTROS  
PARA  
AGUA

REGADERAS  
TRADICIONALES  
Y ELÉCTRICAS

GRIFERÍA

DUCTOS PARA  
EXTRACCIÓN  
DE AIRE

DESTAPACAÑOS

## ► Tubería PEX

CONECTORES FLEXIBLES Y LLAVES DE CONTROL PARA AGUA

PRODUCTOS PARA GAS

LAVABO Y FREGADERO

SANITARIO

PRODUCTOS PARA DRENAJE

SISTEMA DE TUBERÍA PARA AGUA

SISTEMA DE TUBERÍA PARA GAS

PAQUETES DE INSTALACIÓN / ACCESORIOS LAVANDERÍA Y TINA

VÁLVULAS Y ACCESORIOS PARA TUBERÍA

FILTROS PARA AGUA

REGADERAS TRADICIONALES Y ELÉCTRICAS

GRIFERÍA

DUCTOS PARA EXTRACCIÓN DE AIRE

DESTAPACAÑOS

### TUBO PEX AZUL



MODELO	DIÁMETRO	CÓDIGO	PRESENTACIÓN	CANTIDAD POR ATADO
TX-A1L15	1/2"	710631934987	Rollo 15 m	5
TX-A1L30	1/2"	710631931177	Rollo 30 m	5
TX-A1L91	1/2"	710631930910	Rollo 91 m	3
TX-A2L15	3/4"	710631935007	Rollo 15 m	5
TX-A2L30	3/4"	710631930927	Rollo 30 m	3
TX-A2L91	3/4"	710631930934	Rollo 91 m	1

- Tubería flexible
- Aprobada para agua fría y caliente
- Tubería más ligera y de fácil manejo
- Minimiza el uso de conexiones en tendidos largos

### TUBO PEX ROJO



TX-R1L15	1/2"	710631935021	Rollo 15 m	5
TX-R1L30	1/2"	710631931054	Rollo 30 m	5
TX-R1L91	1/2"	710631931061	Rollo 91 m	3
TX-R2L15	3/4"	710631935045	Rollo 15 m	5
TX-R2L30	3/4"	710631931078	Rollo 30 m	3
TX-R2L91	3/4"	710631931085	Rollo 91 m	1

- Tubería flexible
- Aprobada para agua fría y caliente
- Tubería más ligera y de fácil manejo
- Minimiza el uso de conexiones en tendidos largos

### TUBO PEX BLANCO



TX-B1L30	1/2"	710631930965	Rollo 30 m	5
TX-B1L91	1/2"	710631931184	Rollo 91 m	3
TX-B2L30	3/4"	710631930972	Rollo 30 m	3
TX-B2L91	3/4"	710631930989	Rollo 91 m	1

- Tubería flexible
- Aprobada para agua fría y caliente
- Tubería más ligera y de fácil manejo
- Minimiza el uso de conexiones en tendidos largos

## ► Tubería Multicapa PE-AL-PE

### MULTICAPA AZUL



TM-A1L100	1/2"	710631937926	Rollo 100 m	1
TM-A8L100	5/8"	710631937933	Rollo 100 m	1
TM-A2L100	3/4"	710631937940	Rollo 100 m	1
TM-A3L100	1"	710631937957	Rollo 100 m	1

- Para toma domiciliaria

# ► Conexiones Rápidas PEX

MODELO	MEDIDA	CÓDIGO	CANTIDAD POR CAJA
--------	--------	--------	-------------------

## ADAPTADOR HEMBRA



CP-AH11	1/2" x 1/2" FNPT	710631937759	10
CP-AH22	3/4" x 3/4" FNPT	710631937766	10

- Conexión 100% manual, sin herramientas
- Comprobación de conexión correcta al instante
- Exclusivas para tubería PEX

## ADAPTADOR MACHO



CP-AM11	1/2" x 1/2" MNPT	710631937773	10
CP-AM22	3/4" x 3/4" MNPT	710631934857	10

- Conexión 100% manual, sin herramientas
- Comprobación de conexión correcta al instante
- Exclusivas para tubería PEX

## COPLES



CP-CU11	1/2" x 1/2"	710631937780	10
CP-CU21	3/4" x 1/2"	710631934864	10
CP-CU22	3/4" x 3/4"	710631937797	10

- Conexión 100% manual, sin herramientas
- Comprobación de conexión correcta al instante
- Exclusivas para tubería PEX

## CODOS HEMBRA



CP-EH11S	1/2" x 1/2" FNPT	710631937803	10
CP-EH22S	3/4" x 1/2" FNPT	710631938312	10

- Conexión 100% manual, sin herramientas
- Comprobación de conexión correcta al instante
- Exclusivas para tubería PEX

## CODO MACHO



CP-EM11	1/2" x 1/2" MNPT	710631934871	10
---------	------------------	--------------	----

- Conexión 100% manual, sin herramientas
- Comprobación de conexión correcta al instante
- Exclusivas para tubería PEX

## CODOS



CP-EU11	1/2" x 1/2"	710631937810	10
CP-EU21	3/4" x 1/2"	710631934888	10
CP-EU22	3/4" x 3/4"	710631937827	10

- Conexión 100% manual, sin herramientas
- Comprobación de conexión correcta al instante
- Exclusivas para tubería PEX

CONECTORES FLEXIBLES Y LLAVES DE CONTROL PARA AGUA

PRODUCTOS PARA GAS

LAVABO Y FREGADERO

SANITARIO

PRODUCTOS PARA DRENAJE

SISTEMA DE TUBERÍA PARA AGUA

SISTEMA DE TUBERÍA PARA GAS

PAQUETES DE INSTALACIÓN / ACCESORIOS LAVANDERÍA Y TINA

VÁLVULAS Y ACCESORIOS PARA TUBERÍA

FILTROS PARA AGUA

REGADERAS TRADICIONALES Y ELÉCTRICAS

GRIFERÍA

DUCTOS PARA EXTRACCIÓN DE AIRE

DESTAPACAÑOS

# ► Conexiones Rápidas PEX

CONECTORES FLEXIBLES Y LLAVES DE CONTROL PARA AGUA

MODELO	MEDIDA	CÓDIGO	CANTIDAD POR CAJA
--------	--------	--------	-------------------

PRODUCTOS PARA GAS

## TAPONES

CP-TA01	1/2"	710631934895	10
CP-TA02	3/4"	710631938329	10



- Conexión 100% manual, sin herramientas
- Comprobación de conexión correcta al instante
- Exclusivas para tubería PEX

LAVABO Y FREGADERO

SANITARIO

PRODUCTOS PARA DRENAJE

## TEE



CP-TE111	1/2" x 1/2" 1/2"	710631937834	10
CP-TE112	1/2" x 1/2" 3/4"	710631938336	10
CP-TE211	3/4" x 1/2" 1/2"	710631937841	10
CP-TE212	3/4" x 1/2" 3/4"	710631938343	10
CP-TE221	3/4" x 3/4" 1/2"	710631937858	10
CP-TE222	3/4" x 3/4" 3/4"	710631937865	10

- Conexión 100% manual, sin herramientas
- Comprobación de conexión correcta al instante
- Exclusivas para tubería PEX

SISTEMA DE TUBERÍA PARA AGUA

SISTEMA DE TUBERÍA PARA GAS

PAQUETES DE INSTALACIÓN / ACCESORIOS LAVANDERÍA Y TINA

## TEE MODULAR



CP-TM221	3/4" x 3/4" 1/2"	710631937872	10
----------	------------------	--------------	----

- Conexión 100% manual, sin herramientas
- Comprobación de conexión correcta al instante
- Exclusivas para tubería PEX

VÁLVULAS Y ACCESORIOS PARA TUBERÍA

FILTROS PARA AGUA

## VÁLVULAS DE ESFERA



CP-VE11	1/2" x 1/2"	710631934901	10
CP-VE22	3/4" x 3/4"	710631937889	10

- Conexión 100% manual, sin herramientas
- Comprobación de conexión correcta al instante
- Exclusivas para tubería PEX

REGADERAS TRADICIONALES Y ELÉCTRICAS

GRIFERÍA

DUCTOS PARA EXTRACCIÓN DE AIRE

DESTAPACAÑOS

# ► Conexiones Rápidas Universales de Latón

MODELO	MEDIDA	CÓDIGO	CANTIDAD POR CAJA
CL-AH11	1/2" x 1/2" FNPT	710631934727	10
CL-AH22	3/4" x 3/4" FNPT	710631934734	10

## ADAPTADOR HEMBRA



- Conexión 100% manual, sin herramientas.
- Compatibles con tubería de cobre, CPVC y PEX

CL-AM11	1/2" x 1/2" MNPT	710631934741	10
CL-AM22	3/4" x 3/4" MNPT	710631934758	10

## ADAPTADOR MACHO



- Conexión 100% manual, sin herramientas.
- Compatibles con tubería de cobre, CPVC y PEX

CL-CU11	1/2" x 1/2"	710631934772	10
CL-CU21	3/4" x 1/2"	710631934789	10
CL-CU22	3/4" x 3/4"	710631934796	10

## COPLES



- Conexión 100% manual, sin herramientas.
- Compatibles con tubería de cobre, CPVC y PEX

CL-EU11	1/2" x 1/2"	710631934802	10
---------	-------------	--------------	----

## CODO



- Conexión 100% manual, sin herramientas.
- Compatibles con tubería de cobre, CPVC y PEX

CL-TE111	1/2" x 1/2" 1/2"	710631934833	10
CL-TE222	3/4" x 3/4" 3/4"	710631934840	10

## TEE



- Conexión 100% manual, sin herramientas.
- Compatibles con tubería de cobre, CPVC y PEX

CONECTORES FLEXIBLES Y LLAVES DE CONTROL PARA AGUA

PRODUCTOS PARA GAS

LAVABO Y FREGADERO

SANITARIO

PRODUCTOS PARA DRENAJE

SISTEMA DE TUBERÍA PARA AGUA

SISTEMA DE TUBERÍA PARA GAS

PAQUETES DE INSTALACIÓN / ACCESORIOS LAVANDERÍA Y TINA

VÁLVULAS Y ACCESORIOS PARA TUBERÍA

FILTROS PARA AGUA

REGADERAS TRADICIONALES Y ELÉCTRICAS

GRIFERÍA

DUCTOS PARA EXTRACCIÓN DE AIRE

DESTAPACAÑOS



# ► Herramientas y Accesorios

CONECTORES FLEXIBLES Y LLAVES DE CONTROL PARA AGUA

MODELO	MEDIDA	CÓDIGO	CANTIDAD POR CAJA
--------	--------	--------	-------------------

PRODUCTOS PARA GAS

## CLIPS DE DESCONEXIÓN

CL-HH01	1/2"	710631934819	10
CL-HH02	3/4"	710631934826	10



LAVABO Y FREGADERO

SANITARIO

## CORTADOR PARA PEX

TX-HH02	-	710631935014	5
---------	---	--------------	---



PRODUCTOS PARA DRENAJE

SISTEMA DE TUBERÍA PARA AGUA

## PELICULA DE SILICÓN

CL-AC01	2" x 3 m	710631934710	5
---------	----------	--------------	---



- Cinta de silicón para protección de conexiones de latón enterradas
- Rinde para cubrir hasta 20 conexiones

SISTEMA DE TUBERÍA PARA GAS

PAQUETES DE INSTALACIÓN / ACCESORIOS LAVANDERÍA Y TINA

VÁLVULAS Y ACCESORIOS PARA TUBERÍA

FILTROS PARA AGUA

REGADERAS TRADICIONALES Y ELÉCTRICAS

GRIFERÍA

DUCTOS PARA EXTRACCIÓN DE AIRE

DESTAPACAÑOS

# ► Soportería para PEX

Compatible con tubería CTS

MODELO	MEDIDA	CÓDIGO	CANTIDAD POR CAJA
SP-SS01	1/2"	710631934949	20
SP-SS02	3/4"	710631934956	20

## SUJETADOR ESTANDAR

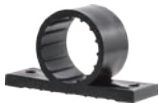

SP-SS11	1/2"	710631934963	20
SP-SS12	3/4"	710631934970	20

## SUJETADOR SUSPENSIÓN



SP-SG01	1/2"	710631934925	6
SP-SG02	3/4"	710631934932	6

## GUÍA DE 90°



# ► T Modular Opciones de Conexión



CONECTORES FLEXIBLES Y LLAVES DE CONTROL PARA AGUA

PRODUCTOS PARA GAS

LAVABO Y FREGADERO

SANITARIO

PRODUCTOS PARA DRENAJE

SISTEMA DE TUBERÍA PARA AGUA

SISTEMA DE TUBERÍA PARA GAS

PAQUETES DE INSTALACIÓN / ACCESORIOS LAVANDERÍA Y TINA

VÁLVULAS Y ACCESORIOS PARA TUBERÍA

FILTROS PARA AGUA

REGADERAS TRADICIONALES Y ELÉCTRICAS

GRIFERÍA

DUCTOS PARA EXTRACCIÓN DE AIRE

DESTAPACAÑOS



**coflex**   
PRO 

# Sistemas de Tubería para Gas

- Tubería Multicapa PE-AL-PE
- Conexiones Compresión Multicapa
- Herramientas y accesorios

Encuentra la línea completa  
en el Catálogo de Edificación

CONECTORES  
FLEXIBLES  
Y LLAVES  
DE CONTROL  
PARA AGUA

PRODUCTOS  
PARA GAS

LAVABO  
Y FREGADERO

SANITARIO

PRODUCTOS  
PARA  
DRENAJE

SISTEMA  
DE TUBERÍA  
PARA AGUA

SISTEMA  
DE TUBERÍA  
PARA GAS

PAQUETES DE  
INSTALACIÓN  
/ ACCESORIOS  
LAVANDERÍA  
Y TINA

VÁLVULAS  
Y ACCESORIOS  
PARA TUBERÍA

FILTROS  
PARA  
AGUA

REGADERAS  
TRADICIONALES  
Y ELÉCTRICAS

GRIFERÍA

DUCTOS PARA  
EXTRACCIÓN  
DE AIRE

DESTAPACAÑOS

# ► Tubería Multicapa PE-AL-PE

CONECTORES FLEXIBLES Y LLAVES DE CONTROL PARA AGUA

PRODUCTOS PARA GAS

LAVABO Y FREGADERO

SANITARIO

PRODUCTOS PARA DRENAJE

SISTEMA DE TUBERÍA PARA AGUA

SISTEMA DE TUBERÍA PARA GAS

PAQUETES DE INSTALACIÓN / ACCESORIOS LAVANDERÍA Y TINA

VÁLVULAS Y ACCESORIOS PARA TUBERÍA

FILTROS PARA AGUA

REGADERAS TRADICIONALES Y ELÉCTRICAS

GRIFERÍA

DUCTOS PARA EXTRACCIÓN DE AIRE

DESTAPACAÑOS

## TUBERÍA MULTICAPA



MODELO	DIÁMETRO	CÓDIGO	PRESENTACIÓN
TG-DOL12	3/8"	710631930910	Rollo 12 m
TG-DOL25	3/8"	710631931177	Rollo 25 m
TG-DOL50	3/8"	710631934987	Rollo 50 m
TG-DOL100	3/8"	710631933461	Rollo 100 m
TG-D1L12	1/2"	710631930941	Rollo 12 m
TG-D1L25	1/2"	710631930934	Rollo 25 m
TG-D1L50	1/2"	710631930927	Rollo 50 m
TG-D1L100	1/2"	710631935007	Rollo 100 m

- Tubería semiflexible
- Aprobada para gas natural y gas LP, fase vapor
- Aprobada para baja y alta presión regulada
- Útil en instalaciones exteriores
- Alma de aluminio unida por soldadura
- Tubería más ligera y de fácil manejo.

**GARANTÍA 5 AÑOS**

# ► Conexiones Compresión Multicapa

## ADAPTADOR FLARE



MODELO	MEDIDA	CÓDIGO	CANTIDAD POR CAJA
CG-AF00	3/8" x 3/8" Flare	710631933492	15
CG-AF01	1/2" x 3/8" Flare	710631933478	10

- Conexión por compresión, sin soldadura ni herramientas especiales
- Recubrimiento níquel para evitar el deterioro prematuro
- Evitan la corrosión por efecto de par galvánico

## ADAPTADOR HEMBRA



CG-AH10	3/8" x 1/2" FNPT	710631933263	15
CG-AH11	1/2" x 1/2" FNPT	710631933515	15

- Conexión por compresión, sin soldadura ni herramientas especiales
- Recubrimiento níquel para evitar el deterioro prematuro
- Evitan la corrosión por efecto de par galvánico

## ADAPTADOR MACHO



CG-AM00	3/8" x 3/8" MNPT	710631933683	15
CG-AM01	1/2" x 3/8" MNPT	710631933669	10
CG-AM10	3/8" x 1/2" MNPT	710631933607	15
CG-AM11	1/2" x 1/2" MNPT	710631933584	10

- Conexión por compresión, sin soldadura ni herramientas especiales
- Recubrimiento níquel para evitar el deterioro prematuro
- Evitan la corrosión por efecto de par galvánico

# ► Conexiones **Compresión Multicapa**

MODELO	MEDIDA	CÓDIGO	CANTIDAD POR CAJA
--------	--------	--------	-------------------

## ADAPTADOR SOLDABLE



CG-AS10	3/8" x 1/2" SOLD	710631933744	15
CG-AS11	1/2" x 1/2" SOLD	710631933720	10

- Conexión por compresión, sin soldadura ni herramientas especiales
- Recubrimiento níquel para evitar el deterioro prematuro
- Evitan la corrosión por efecto de par galvánico

## CODO 90°



CG-EU00	3/8" x 3/8"	710631933850	15
CG-EU11	1/2" x 1/2"	710631933812	10

- Conexión por compresión, sin soldadura ni herramientas especiales
- Recubrimiento níquel para evitar el deterioro prematuro
- Evitan la corrosión por efecto de par galvánico

## CODO HEMBRA



CG-EH10	3/8" x 1/2" FNPT	710631938039	15
CG-EH11	1/2" x 1/2" FNPT	710631938046	10

- Conexión por compresión, sin soldadura ni herramientas especiales
- Recubrimiento níquel para evitar el deterioro prematuro
- Evitan la corrosión por efecto de par galvánico

## CODO HEMBRA C/ SOPORTE



CG-EH10S	3/8" x 1/2" FNPT	710631938077	10
----------	------------------	--------------	----

- Conexión por compresión, sin soldadura ni herramientas especiales
- Recubrimiento níquel para evitar el deterioro prematuro
- Evitan la corrosión por efecto de par galvánico

## CODO MACHO



CG-EM10	3/8" x 1/2" MNPT	710631938084	10
CG-EM11	1/2" x 1/2" MNPT	710631938091	10

- Conexión por compresión, sin soldadura ni herramientas especiales
- Recubrimiento níquel para evitar el deterioro prematuro
- Evitan la corrosión por efecto de par galvánico

## ADAPTADOR HEMBRA



CG-AGM11	1/2" x DN20 (Medidor GN)	710631938121	10
CG-AGM22	3/4" x DN20 (Medidor GN)	710631938138	10

- Conexión por compresión, sin soldadura ni herramientas especiales
- Recubrimiento níquel para evitar el deterioro prematuro
- Evitan la corrosión por efecto de par galvánico

CONECTORES FLEXIBLES Y LLAVES DE CONTROL PARA AGUA

PRODUCTOS PARA GAS

LAVABO Y FREGADERO

SANITARIO

PRODUCTOS PARA DRENAJE

SISTEMA DE TUBERÍA PARA AGUA

SISTEMA DE TUBERÍA PARA GAS

PAQUETES DE INSTALACIÓN / ACCESORIOS LAVANDERÍA Y TINA

VÁLVULAS Y ACCESORIOS PARA TUBERÍA

FILTROS PARA AGUA

REGADERAS TRADICIONALES Y ELÉCTRICAS

GRIFERÍA

DUCTOS PARA EXTRACCIÓN DE AIRE

DESTAPACAÑOS



# ► Conexiones **Compresión Multicapa**

CONECTORES FLEXIBLES Y LLAVES DE CONTROL PARA AGUA

MODELO	MEDIDA	CÓDIGO	CANTIDAD POR CAJA
--------	--------	--------	-------------------

PRODUCTOS PARA GAS

## COPLES

CG-CU00	3/8" x 3/8"	710631934055	15
CG-CU10	3/8" x 1/2"	710631934093	10
CG-CU11	1/2" x 1/2"	710631934017	10



- Conexión por compresión, sin soldadura ni herramientas especiales
- Recubrimiento níquel para evitar el deterioro prematuro
- Evitan la corrosión por efecto de par galvánico

LAVABO Y FREGADERO

SANITARIO

PRODUCTOS PARA DRENAJE

## TAPONES

CG-TA00	3/8"	710631938145	15
CG-TA01	1/2"	710631938152	15



- Conexión por compresión, sin soldadura ni herramientas especiales
- Recubrimiento níquel para evitar el deterioro prematuro
- Evitan la corrosión por efecto de par galvánico

SISTEMA DE TUBERÍA PARA AGUA

SISTEMA DE TUBERÍA PARA GAS

## T HEMBRA

CG-TH001	3/8" x 3/8" x 1/2" FNPT	710631938183	10
CG-TH111	1/2" x 1/2" x 1/2" FNPT	710631938190	10



- Conexión por compresión, sin soldadura ni herramientas especiales
- Recubrimiento níquel para evitar el deterioro prematuro
- Evitan la corrosión por efecto de par galvánico

PAQUETES DE INSTALACIÓN / ACCESORIOS LAVANDERÍA Y TINA

VÁLVULAS Y ACCESORIOS PARA TUBERÍA

## T

CG-TE000	3/8" x 3/8"	710631934277	10
CG-TE111	1/2" x 1/2"	710631934253	10



- Conexión por compresión, sin soldadura ni herramientas especiales
- Recubrimiento níquel para evitar el deterioro prematuro
- Evitan la corrosión por efecto de par galvánico

FILTROS PARA AGUA

REGADERAS TRADICIONALES Y ELÉCTRICAS

## VÁLVULAS DE ESFERA

CG-VE00	3/8" x 3/8"	710631934574	10
CG-VE11	1/2" x 1/2"	710631934536	5



- Conexión por compresión, sin soldadura ni herramientas especiales
- Recubrimiento níquel para evitar el deterioro prematuro
- Evitan la corrosión por efecto de par galvánico

GRIFERÍA

DUCTOS PARA EXTRACCIÓN DE AIRE

DESTAPACAÑOS

## ► Conexiones **Compresión Multicapa**

MODELO	MEDIDA	CÓDIGO	CANTIDAD POR CAJA
CG-VI10	3/8" x 1/2" MNPT	710631934659	10
CG-VI11	1/2" x 1/2" MNPT	710631934611	10

### VÁLVULAS DE INSERCIÓN



- Válvulas esfera con terminación roscada macho
- Rosca MNPT 1/2"

### JUEGO C/ VÁLVULA FLARE



CG-VF00	3/8" x 3/8" Flare	710631938206	5
CG-VF01	1/2" x 3/8" Flare	710631938213	5

- Incluye adaptador macho y válvula IP-200
- Llave de control gas con terminación 3/8" Flare

## ► Herramientas y Accesorios

### DOBLADOR PARA TUBO



TG-HH10	3/8"	710631934369	10
TG-HH11	1/2"	710631934383	10

### TIJERAS AVANCE CONTROLADO



TG-HH01	-	710631934314	5
---------	---	--------------	---

### AVELLANADOR PARA TUBO



TG-HH03	-	710631934345	10
---------	---	--------------	----

CONECTORES FLEXIBLES Y LLAVES DE CONTROL PARA AGUA

PRODUCTOS PARA GAS

LAVABO Y FREGADERO

SANITARIO

PRODUCTOS PARA DRENAJE

SISTEMA DE TUBERÍA PARA AGUA

SISTEMA DE TUBERÍA PARA GAS

PAQUETES DE INSTALACIÓN / ACCESORIOS LAVANDERÍA Y TINA

VÁLVULAS Y ACCESORIOS PARA TUBERÍA

FILTROS PARA AGUA



REGADERAS TRADICIONALES Y ELÉCTRICAS

GRIFERÍA

DUCTOS PARA EXTRACCIÓN DE AIRE

DESTAPACAÑOS

# ► Herramientas y Accesorios

	MODELO	MEDIDA	CÓDIGO	CANTIDAD POR CAJA
CONECTORES FLEXIBLES Y LLAVES DE CONTROL PARA AGUA				
PRODUCTOS PARA GAS	<b>ANILLOS DE COMPRESIÓN</b>			
	CG-AC00	3/8"	710631938237	15
	CG-AC01	1/2"	710631938244	15
LAVABO Y FREGADERO		Bolsa con 5 piezas		
SANITARIO	<b>CONTRATUERCAS COMPRESIÓN</b>			
	CG-AC10	3/8"	710631938251	15
	CG-AC11	1/2"	710631938268	15
PRODUCTOS PARA DRENAJE		Bolsa con 5 piezas		
SISTEMA DE TUBERÍA PARA AGUA	<b>O RINGS</b>			
	CG-AC20	3/8"	710631938275	15
	CG-AC21	1/2"	710631938282	15
SISTEMA DE TUBERÍA PARA GAS		Bolsa con 20 piezas		
PAQUETES DE INSTALACIÓN / ACCESORIOS LAVANDERÍA Y TINA				
VÁLVULAS Y ACCESORIOS PARA TUBERÍA				
FILTROS PARA AGUA				
REGADERAS TRADICIONALES Y ELÉCTRICAS				
GRIFERÍA				
DUCTOS PARA EXTRACCIÓN DE AIRE				
DESTAPACAÑOS				

# ► Instalaciones Básicas

CONECTORES FLEXIBLES Y LLAVES DE CONTROL PARA AGUA

PRODUCTOS PARA GAS

LAVABO Y FREGADERO

SANITARIO

PRODUCTOS PARA DRENAJE

SISTEMA DE TUBERÍA PARA AGUA

SISTEMA DE TUBERÍA PARA GAS

PAQUETES DE INSTALACIÓN / ACCESORIOS LAVANDERÍA Y TINA

VÁLVULAS Y ACCESORIOS PARA TUBERÍA

FILTROS PARA AGUA

REGADERAS TRADICIONALES Y ELÉCTRICAS

GRIFERÍA

DUCTOS PARA EXTRACCIÓN DE AIRE

DESTAPACAÑOS

## TANQUE ESTACIONARIO



## CILINDRO



## BOILER

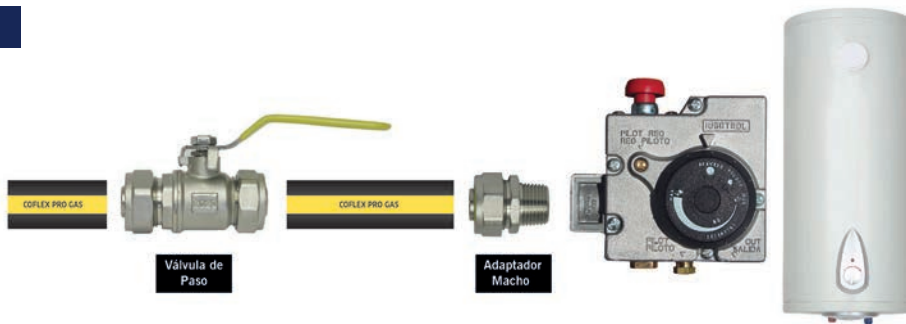

## ESTUFA

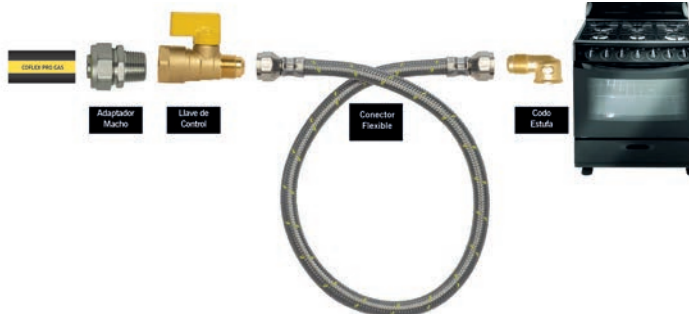



CONEXIONES RÁPIDAS  
UNIVERSALES

**coflex** 

# Válvulas y Accesorios para Tubería

- ❑ Conexiones de Compresión
- ❑ Válvulas para Agua
- ❑ Llaves para Jardín
- ❑ Llaves para Lavandería
- ❑ Flotador para Tinaco
- ❑ Cinta Selladora
- ❑ Acoples de Compresión
- ❑ Conexiones Rápidas Universales

CONECTORES  
FLEXIBLES  
Y LLAVES  
DE CONTROL  
PARA AGUA

PRODUCTOS  
PARA GAS

LAVABO  
Y FREGADERO

SANITARIO

PRODUCTOS  
PARA  
DRENAJE

SISTEMA  
DE TUBERÍA  
PARA AGUA

SISTEMA  
DE TUBERÍA  
PARA GAS

PAQUETES DE  
INSTALACIÓN  
/ ACCESORIOS  
LAVANDERÍA  
Y TINA

VÁLVULAS  
Y ACCESORIOS  
PARA TUBERÍA

FILTROS  
PARA  
AGUA

REGADERAS  
TRADICIONALES  
Y ELÉCTRICAS

GRIFERÍA

DUCTOS PARA  
EXTRACCIÓN  
DE AIRE

DESTAPACAÑOS



# Válvulas y Accesorios para Tubería

## ► Conexiones de Compresión para Agua

CONECTORES FLEXIBLES Y LLAVES DE CONTROL PARA AGUA

MODELO	MEDIDA	CÓDIGO	CANTIDAD POR CAJA
--------	--------	--------	-------------------

PRODUCTOS PARA GAS

### ANILLO COMPRESIÓN

UAC-4	1/4" para tubo 1/4"	710631909954	25
UAC-10	5/8" para tubo 1/2"	710631907561	25



PRESENTACIÓN: BOLSA TRANSPARENTE C/ETIQUETA ADHESIVA

LAVABO Y FREGADERO

SANITARIO

### TUERCA COMPRESIÓN

UTB-4	Compresión 1/4"	710631909961	25
-------	-----------------	--------------	----



PRESENTACIÓN: BOLSA TRANSPARENTE C/ETIQUETA ADHESIVA

PRODUCTOS PARA DRENAJE

SISTEMA DE TUBERÍA PARA AGUA

### NIPLE TERMINAL COMPRESIÓN

UNT-4C8	1/4" T.C. x 1/2" MNPT	710631909190	25
UNT-6C8	3/8" T.C. x 1/2" MNPT	710631907394	25
UNT-8C8	1/2" T.C. x 1/2" MNPT	710631907400	25



PRESENTACIÓN: BOLSA TRANSPARENTE C/ETIQUETA ADHESIVA

SISTEMA DE TUBERÍA PARA GAS

### NIPLE UNIÓN COMPRESIÓN

UNU-8C	1/2" T.C. x 1/2" T.C.	710631907554	25
--------	-----------------------	--------------	----



PRESENTACIÓN: BOLSA TRANSPARENTE C/ETIQUETA ADHESIVA

PAQUETES DE INSTALACIÓN / ACCESORIOS LAVANDERÍA Y TINA

VÁLVULAS Y ACCESORIOS PARA TUBERÍA

### ADAPTADORES NIQUELADOS

AD-6C8F	3/8" COMP. x 1/2" FNPT	710631913692	10
---------	------------------------	--------------	----



PRESENTACIÓN: BOLSA TRANSPARENTE C/ETIQUETA ADHESIVA

FILTROS PARA AGUA

REGADERAS TRADICIONALES Y ELÉCTRICAS

### ADAPTADORES NIQUELADOS

AD-H12M38-WN	1/2" NPSM X 3/8" Macho NPT	710631926128	10
--------------	----------------------------	--------------	----



PRESENTACIÓN: BOLSA TRANSPARENTE C/ETIQUETA ADHESIVA

GRIFERÍA

DUCTOS PARA EXTRACCIÓN DE AIRE

### CODO LAVAVAJILLAS

E3834-WB	3/8" COMP. x 3/4" N.H.	710631924391	25
----------	------------------------	--------------	----



PRESENTACIÓN: BOLSA TRANSPARENTE C/ETIQUETA ADHESIVA

DESTAPACAÑOS

# ► Válvulas para Agua

	MODELO	CÓDIGO	CANTIDAD POR CAJA
<p><b>VÁLVULA DE ESFERA</b></p> <p>► 1/2"</p> <p>PRESENTACIÓN: COLGANTE</p> 	IP-362	710631930545	10
<ul style="list-style-type: none"> <li>- Cuerpo de latón CW617N (Europeo)</li> <li>- Palanca con recubrimiento epóxico</li> <li>- Presión nominal 600 psi</li> <li>- Flujo de agua completo</li> </ul>			
<p><b>VÁLVULA DE ESFERA</b></p> <p>► 3/4"</p> <p>PRESENTACIÓN: COLGANTE</p> 	IP-363	710631930552	10
<ul style="list-style-type: none"> <li>- Cuerpo de latón CW617N (Europeo)</li> <li>- Palanca con recubrimiento epóxico</li> <li>- Presión nominal 600 psi</li> <li>- Flujo de agua completo</li> </ul>			
<p><b>VÁLVULA DE ESFERA</b></p> <p>► 1"</p> <p>PRESENTACIÓN: COLGANTE</p> 	IP-364	710631930569	6
<ul style="list-style-type: none"> <li>- Cuerpo de latón CW617N (Europeo)</li> <li>- Palanca con recubrimiento epóxico</li> <li>- Presión nominal 600 psi</li> <li>- Flujo de agua completo</li> </ul>			
<p><b>VÁLVULA DE COMPUERTA</b></p> <p>► 1/2"</p> <p>PRESENTACIÓN: COLGANTE</p> 	IP-603	710631930620	10
<ul style="list-style-type: none"> <li>- Cuerpo de latón CW617N (Europeo)</li> <li>- Vástago fijo</li> <li>- Presión máxima de trabajo: 250 psi WOG</li> </ul>			
<p><b>VÁLVULA DE COMPUERTA</b></p> <p>► 3/4"</p> <p>PRESENTACIÓN: COLGANTE</p> 	IP-604	710631930637	5
<ul style="list-style-type: none"> <li>- Cuerpo de latón CW617N (Europeo)</li> <li>- Vástago fijo</li> <li>- Presión máxima de trabajo: 250 psi WOG</li> </ul>			
<p><b>VÁLVULA DE COMPUERTA</b></p> <p>► 1"</p> <p>PRESENTACIÓN: COLGANTE</p> 	IP-605	710631930644	5
<ul style="list-style-type: none"> <li>- Cuerpo de latón CW617N (Europeo)</li> <li>- Vástago fijo</li> <li>- Presión máxima de trabajo: 250 psi WOG</li> </ul>			
<p><b>VÁLVULA CHECK</b></p> <p>► Tipo Resorte 1/2"</p> <p>PRESENTACIÓN: COLGANTE</p> 	IP-640	710631930576	8
<ul style="list-style-type: none"> <li>- Cuerpo de latón CW617N (Europeo)</li> <li>- Vástago fijo</li> <li>- Presión máxima de trabajo: 250 psi WOG</li> </ul>			

CONECTORES FLEXIBLES Y LLAVES DE CONTROL PARA AGUA

PRODUCTOS PARA GAS

LAVABO Y FREGADERO

SANITARIO

PRODUCTOS PARA DRENAJE

SISTEMA DE TUBERÍA PARA AGUA

SISTEMA DE TUBERÍA PARA GAS

PAQUETES DE INSTALACIÓN / ACCESORIOS LAVANDERÍA Y TINA

VÁLVULAS Y ACCESORIOS PARA TUBERÍA

FILTROS PARA AGUA









REGADERAS TRADICIONALES Y ELÉCTRICAS

GRIFERÍA

DUCTOS PARA EXTRACCIÓN DE AIRE

DESTAPACAÑOS

# ▶ Válvulas para Agua

		MODELO	CÓDIGO	CANTIDAD POR CAJA
CONECTORES FLEXIBLES Y LLAVES DE CONTROL PARA AGUA				
PRODUCTOS PARA GAS	<b>VÁLVULA CHECK</b> ▶ Tipo Resorte 3/4" PRESENTACIÓN: COLGANTE	IP-641	710631930583	6
LAVABO Y FREGADERO				
SANITARIO	<b>VÁLVULA CHECK</b> ▶ Tipo Resorte 1" PRESENTACIÓN: COLGANTE	IP-642	710631930590	6
PRODUCTOS PARA DRENAJE				
SISTEMA DE TUBERÍA PARA AGUA	<b>VÁLVULA CHECK</b> ▶ Tipo Clampeta 1/2" PRESENTACIÓN: COLGANTE	IP-646	710631930651	6
SISTEMA DE TUBERÍA PARA GAS				
PAQUETES DE INSTALACIÓN / ACCESORIOS LAVANDERÍA Y TINA	<b>VÁLVULA CHECK</b> ▶ Tipo Clampeta 3/4" PRESENTACIÓN: COLGANTE	IP-647	710631930668	6
VÁLVULAS Y ACCESORIOS PARA TUBERÍA				
FILTROS PARA AGUA	<b>PICHANCHA</b> ▶ Con Filtro de Latón 3/4" PRESENTACIÓN: COLGANTE	IP-658	710631930675	8
REGADERAS TRADICIONALES Y ELÉCTRICAS				
GRIFERÍA	<b>PICHANCHA</b> ▶ Con Filtro de Latón 1" PRESENTACIÓN: COLGANTE	IP-659	710631930682	6
DUCTOS PARA EXTRACCIÓN DE AIRE				
DESTAPACAÑOS	<b>VÁLVULA PARA FLOTADOR</b> ▶ Tinaco Ajustable 1/2" PRESENTACIÓN: BOLSA C/ ETIQUETA	IP-660	710631928313	8
				
	<b>VÁLVULA PARA FLOTADOR</b> ▶ Tinaco Ajustable 3/4" PRESENTACIÓN: BOLSA C/ ETIQUETA	IP-661	710631928320	8
				

# ► Llaves para Jardín y Lavandería

	MODELO	CÓDIGO	CANTIDAD POR CAJA
<p><b>LLAVE PREMIUM</b></p> <p><b>LAVANDERÍA</b></p> <p>► 1/2" MNPT X 3/4" N.H.</p> <p>PRESENTACIÓN: COLGANTE</p> 	IP-701	710631905406	10
	<ul style="list-style-type: none"> <li>- Esfera Antisarro</li> <li>- Latón forjado con chorro de arena y niquelado</li> </ul> <p><b>GARANTÍA 10 AÑOS</b></p>		
<p><b>LLAVE PREMIUM</b></p> <p><b>LAVANDERÍA CORTA</b></p> <p>► 1/2" MNPT X 3/4" N.H.</p> <p>PRESENTACIÓN: COLGANTE</p> 	IP-702	710631915924	10
	<ul style="list-style-type: none"> <li>- Esfera Antisarro</li> <li>- Latón forjado, con chorro de arena y niquelado</li> </ul> <p><b>GARANTÍA 10 AÑOS</b></p>		
<p><b>LLAVE PREMIUM</b></p> <p><b>DUAL</b></p> <p>► 1/2" MNPT X 3/4" N.H.</p> <p>PRESENTACIÓN: COLGANTE</p> 	IP-705P	710631911445	10
	<ul style="list-style-type: none"> <li>- Llave de Latón forjado</li> <li>- Esfera Antisarro</li> <li>- Incluye restrictor de flujo</li> <li>- Llave Doble para la lavadora o lavadero, sin necesidad de desconectar mangueras</li> </ul> <p><b>GARANTÍA 10 AÑOS</b></p>		
<p><b>LLAVE PREMIUM</b></p> <p><b>LAVANDERÍA C/ AIREADOR</b></p> <p>► 1/2" MNPT X 3/4" N.H.</p> <p>PRESENTACIÓN: BOLSA C/ETIQUETA</p> 	IP-707	7106319272286	4
	<ul style="list-style-type: none"> <li>- Contiene filtro anti-sarro</li> <li>- Chorro uniforme, sin salpicar el agua</li> <li>- Flujo lleno ideal para baja presión</li> <li>- Presión de trabajo Aireador 13.51 psi</li> </ul> <p><b>GARANTÍA 10 AÑOS</b></p>		
<p><b>LLAVE PREMIUM</b></p> <p><b>LAVADORA</b></p> <p>► 1/2" MNPT X 3/4" N.H.</p> <p>PRESENTACIÓN: COLGANTE</p> 	IP-708	710631928191	10
	<ul style="list-style-type: none"> <li>- Cuerpo de latón de una sola pieza</li> <li>- Cilindro antisarro</li> <li>- Máxima Presión 230 psi</li> </ul> <p><b>GARANTÍA 10 AÑOS</b></p>		
<p><b>LLAVE PREMIUM</b></p> <p><b>JARDÍN</b></p> <p>► 1/2" MNPT X 3/4" N.H.</p> <p>PRESENTACIÓN: COLGANTE</p> 	IP-711	710631930606	10
	<ul style="list-style-type: none"> <li>- Cuerpo de latón CW617N (Europeo)</li> <li>- Funcionamiento de 1/4 de vuelta</li> <li>- Palanca con recubrimiento epóxico para usarse en intemperie</li> <li>- Con restrictor de flujo</li> </ul> <p><b>GARANTÍA 10 AÑOS</b></p>		

CONECTORES FLEXIBLES Y LLAVES DE CONTROL PARA AGUA

PRODUCTOS PARA GAS

LAVABO Y FREGADERO

SANITARIO

PRODUCTOS PARA DRENAJE

SISTEMA DE TUBERÍA PARA AGUA

SISTEMA DE TUBERÍA PARA GAS

PAQUETES DE INSTALACIÓN / ACCESORIOS LAVANDERÍA Y TINA

VÁLVULAS Y ACCESORIOS PARA TUBERÍA

FILTROS PARA AGUA

REGADERAS TRADICIONALES Y ELÉCTRICAS

GRIFERÍA

DUCTOS PARA EXTRACCIÓN DE AIRE

DESTAPACAÑOS

# ► Llaves para Jardín y Lavandería

CONECTORES FLEXIBLES Y LLAVES DE CONTROL PARA AGUA

PRODUCTOS PARA GAS

LAVABO Y FREGADERO

SANITARIO

PRODUCTOS PARA DRENAJE

SISTEMA DE TUBERÍA PARA AGUA

SISTEMA DE TUBERÍA PARA GAS

PAQUETES DE INSTALACIÓN / ACCESORIOS LAVANDERÍA Y TINA

VÁLVULAS Y ACCESORIOS PARA TUBERÍA

FILTROS PARA AGUA

REGADERAS TRADICIONALES Y ELÉCTRICAS

GRIFERÍA

DUCTOS PARA EXTRACCIÓN DE AIRE

DESTAPACAÑOS

MODELO

CÓDIGO

CANTIDAD POR CAJA

LLAVE PREMIUM

## JARDÍN

► 3/4" MNPT X 3/4" N.H.



- Cuerpo de latón CW617N (Europeo)
- Funcionamiento de 1/4 de vuelta
- Palanca con recubrimiento epóxico para usarse en intemperie
- Con restrictor de flujo

PRESENTACIÓN: COLGANTE

**GARANTÍA 10 AÑOS**

IP-712

710631930613

6

LLAVE PREMIUM

## LAVANDERÍA

► 1/2" MNPT



- Cuerpo en latón cromado opaco
- Con restrictor de flujo

PRESENTACIÓN: COLGANTE

**GARANTÍA 10 AÑOS**

IP-713

710631930699

6

# ► Flotador para Tinaco

## FLOTADOR

► 1/4"



- Varilla de latón
- Globo con injerto metálico roscado

PRESENTACIÓN: ETIQUETA

P-B3070

710631928771

5

## ► Cinta Selladora

CONECTORES FLEXIBLES Y LLAVES DE CONTROL PARA AGUA

PRODUCTOS PARA GAS

LAVABO Y FREGADERO

SANITARIO

PRODUCTOS PARA DRENAJE

SISTEMA DE TUBERÍA PARA AGUA

SISTEMA DE TUBERÍA PARA GAS

PAQUETES DE INSTALACIÓN / ACCESORIOS LAVANDERÍA Y TINA

VÁLVULAS Y ACCESORIOS PARA TUBERÍA

FILTROS PARA AGUA

REGADERAS TRADICIONALES Y ELÉCTRICAS

GRIFERÍA

DUCTOS PARA EXTRACCIÓN DE AIRE

DESTAPACAÑOS

MEDIDA	MODELO	CÓDIGO	CANTIDAD POR CAJA
--------	--------	--------	-------------------

### CINTA SELLADORA PTFE



PRESENTACIÓN: EMPACADAS SIN ETIQUETA

1/2"	WT12-60	71063190582 6	250
1/2"	WT12-120	71063190524 6	250
3/4"	WT34-60	71063190584 0	250
3/4"	WT34-120	710631915832	250
1"	WT1-120	710631907752	200

## ► Acoples de Compresión

PRODUCTOS PARA DRENAJE

SISTEMA DE TUBERÍA PARA AGUA

SISTEMA DE TUBERÍA PARA GAS

PAQUETES DE INSTALACIÓN / ACCESORIOS LAVANDERÍA Y TINA

VÁLVULAS Y ACCESORIOS PARA TUBERÍA

FILTROS PARA AGUA

REGADERAS TRADICIONALES Y ELÉCTRICAS

GRIFERÍA

DUCTOS PARA EXTRACCIÓN DE AIRE

DESTAPACAÑOS

MEDIDA	MODELO	CÓDIGO	CANTIDAD POR CAJA
--------	--------	--------	-------------------

### ACOPLE



PRESENTACIÓN: EN BOLSA

1/2"	NM-D01	710631904119	25
3/4"	NM-D02	710631904126	10
1"	NM-D03	710631904133	6

- Para unir o reparar tubería galvanizada, PVC o cobre
- Material Polipropileno



# ► Conexiones Rápidas Universales

**GARANTÍA 25 AÑOS**

CONECTORES FLEXIBLES Y LLAVES DE CONTROL PARA AGUA

MODELO

CÓDIGO

CANTIDAD POR CAJA

PRODUCTOS PARA GAS

## ADAPTADOR MACHO 1/2"



PRESENTACIÓN:  
BOLSA CON ETIQUETA

CR-AM01 710631928597 10

- Ideal para conexión de equipos a una tubería fija, ya que el adaptador puede girar (roscar en el equipo) una vez instalado: válvulas (esfera, compuerta, globo, check, etc.), filtros y cedazos o suavizadores
- Para unir tuberías no compatibles (PVC, TuboPlus, Galvanizado) que tengan un adaptador hembra

LAVABO Y FREGADERO

## ADAPTADOR MACHO 3/4"



PRESENTACIÓN:  
BOLSA CON ETIQUETA

CR-AM02 710631928603 10

- Ideal para conexión de equipos a una tubería fija, ya que el adaptador puede girar (roscar en el equipo) una vez instalado: válvulas (esfera, compuerta, globo, check, etc.), filtros y cedazos o suavizadores
- Para unir tuberías no compatibles (PVC, TuboPlus, Galvanizado) que tengan un adaptador hembra

SANITARIO

PRODUCTOS PARA DRENAJE

## COPLE UNIÓN RECTO 1/2"



PRESENTACIÓN:  
BOLSA CON ETIQUETA

CR-C01 710631928658 10

- Ideal para conectar tuberías de diferente tipo (CPVC, Cobre ó PEX)
- Para reparación de tubería expuesta o que se puede mover para introducir este adaptador

SISTEMA DE TUBERÍA PARA AGUA

SISTEMA DE TUBERÍA PARA GAS

## COPLE UNIÓN RECTO 3/4"



PRESENTACIÓN:  
BOLSA CON ETIQUETA

CR-C02 710631928665 10

- Ideal para conectar tuberías de diferente tipo (CPVC, Cobre ó PEX)
- Para reparación de tubería expuesta o que se puede mover para introducir este adaptador

PAQUETES DE INSTALACIÓN / ACCESORIOS LAVANDERÍA Y TINA

## COPLE DE REPARACIÓN 1/2"



PRESENTACIÓN:  
BOLSA CON ETIQUETA

CR-CD01 710631928573 12

- Deslizable
- Especial para reparación de tuberías empotradas o fijas, sin tener que agregar tramos de tubería
- Para reparar tuberías donde el suministro del agua no se puede cortar totalmente

VÁLVULAS Y ACCESORIOS PARA TUBERÍA

## COPLE DE REPARACIÓN 3/4"



PRESENTACIÓN:  
BOLSA CON ETIQUETA

CR-CD02 710631928580 10

- Deslizable
- Especial para reparación de tuberías empotradas o fijas, sin tener que agregar tramos de tubería
- Para reparar tuberías donde el suministro del agua no se puede cortar totalmente

FILTROS PARA AGUA

REGADERAS TRADICIONALES Y ELÉCTRICAS

## COPLE REDUCCIÓN



PRESENTACIÓN:  
BOLSA CON ETIQUETA

CR-COR01 710631928672 10

- Conexión rápida 3/4" x 1/2"

GRIFERÍA

## CODO 90° 1/2"



PRESENTACIÓN:  
BOLSA CON ETIQUETA

CR-E01 710631928634 12

- Instalación rápida y práctica en una ampliación o remodelación
- Para unir diferentes tuberías en cualquier combinación: CPVC, Cobre ó PEX

DUCTOS PARA EXTRACCIÓN DE AIRE

DESTAPACAÑOS

# ► Conexiones Rápidas Universales

**GARANTÍA 25 AÑOS**

	MODELO	CÓDIGO	CANTIDAD POR CAJA
<p><b>CODO 90° 3/4"</b></p> <p>PRESENTACIÓN: BOLSA CON ETIQUETA</p> 	CR-E02	710631928641	10
<ul style="list-style-type: none"> <li>- Instalación rápida y práctica en una ampliación o remodelación</li> <li>- Para unir diferentes tuberías en cualquier combinación: CPVC, Cobre ó PEX</li> </ul>			
<p><b>CONEXIÓN T 1/2"</b></p> <p>PRESENTACIÓN: BOLSA CON ETIQUETA</p> 	CR-T01	710631928610	12
<ul style="list-style-type: none"> <li>- Para unir diferentes tuberías en cualquier combinación: CPVC, Cobre ó PEX</li> <li>- Útil en una ampliación para agregar una línea nueva (ramal) a partir de la tubería antigua</li> </ul>			
<p><b>CONEXIÓN T 3/4"</b></p> <p>PRESENTACIÓN: BOLSA CON ETIQUETA</p> 	CR-T02	710631928627	10
<ul style="list-style-type: none"> <li>- Para unir diferentes tuberías en cualquier combinación: CPVC, Cobre ó PEX</li> <li>- Útil en una ampliación para agregar una línea nueva (ramal) a partir de la tubería antigua</li> </ul>			
<p><b>TAPÓN HEMBRA 1/2"</b></p> <p>PRESENTACIÓN: BOLSA CON ETIQUETA</p> 	CR-TH01	710631928702	10
<ul style="list-style-type: none"> <li>- Ideal para tapar o cancelar cualquier tubería lisa (CPVC, Cobre ó PEX)</li> <li>- Para hacer pruebas de hermeticidad</li> <li>- Reusable</li> </ul>			
<p><b>TAPÓN HEMBRA 3/4"</b></p> <p>PRESENTACIÓN: BOLSA CON ETIQUETA</p> 	CR-TH02	710631928719	10
<ul style="list-style-type: none"> <li>- Ideal para tapar o cancelar cualquier tubería lisa (CPVC, Cobre ó PEX)</li> <li>- Para hacer pruebas de hermeticidad</li> <li>- Reusable</li> </ul>			
<p><b>ADAPTADOR "T"</b></p> <p>PRESENTACIÓN: BOLSA CON ETIQUETA</p> 	CR-TR01	710631928689	10
<ul style="list-style-type: none"> <li>- 3/4" x 3/4" x 1/2"</li> </ul>			
<p><b>ADAPTADOR "T"</b></p> <p>PRESENTACIÓN: BOLSA CON ETIQUETA</p> 	CR-TR02	710631928696	10
<ul style="list-style-type: none"> <li>- 3/4" x 1/2" x 1/2"</li> </ul>			
<p><b>VÁLVULA ESFERA 1/2"</b></p> <p>PRESENTACIÓN: BOLSA CON ETIQUETA</p> 	CR-VE01	710631928726	10
<ul style="list-style-type: none"> <li>- Para instalarse antes de cualquier aparato que requiera bloqueo (Filtro, boiler, suavizador, etc)</li> <li>- Para aplicaciones o remodelaciones que requieren bloqueo general</li> <li>- Para la entrada (junto al medidor), si el bloqueo de la red municipal no es funcional</li> </ul>			
<p><b>VÁLVULA ESFERA 3/4"</b></p> <p>PRESENTACIÓN: BOLSA CON ETIQUETA</p> 	CR-VE02	710631928733	10
<ul style="list-style-type: none"> <li>- Para instalarse antes de cualquier aparato que requiera bloqueo (Filtro, boiler, suavizador, etc)</li> <li>- Para aplicaciones o remodelaciones que requieren bloqueo general</li> <li>- Para la entrada (junto al medidor), si el bloqueo de la red municipal no es funcional</li> </ul>			

CONECTORES FLEXIBLES Y LLAVES DE CONTROL PARA AGUA

PRODUCTOS PARA GAS

LAVABO Y FREGADERO

SANITARIO

PRODUCTOS PARA DRENAJE

SISTEMA DE TUBERÍA PARA AGUA

SISTEMA DE TUBERÍA PARA GAS

PAQUETES DE INSTALACIÓN / ACCESORIOS LAVANDERÍA Y TINA

VÁLVULAS Y ACCESORIOS PARA TUBERÍA

FILTROS PARA AGUA

REGADERAS TRADICIONALES Y ELÉCTRICAS

GRIFERÍA

DUCTOS PARA EXTRACCIÓN DE AIRE

DESTAPACAÑOS



Fecha de instalación:

**coflex**  
home

FILTRO DE AGUA  
Bajo Cubierta  
WF-R102

FLUJO DE AGUA



Elimina eficazmente el cloro y otros  
residuos, mejorando el color, olor  
y sabor del agua.

**Características**  
• Flujo de trabajo: 2.8 Litros por minuto  
• Presión de trabajo: menor a 7 kg/cm<sup>2</sup> (100 psi)  
• Rango de temperatura: 4.4°C a 37.7°C

Utilizar sólo con agua potable suministrada  
por la red municipal.

Utilizar sólo con agua potable suministrada  
por la red municipal.

Utilizar sólo con agua potable suministrada  
por la red municipal.

Utilizar sólo con agua potable suministrada  
por la red municipal.

Utilizar sólo con agua potable suministrada  
por la red municipal.

Utilizar sólo con agua potable suministrada  
por la red municipal.

Utilizar sólo con agua potable suministrada  
por la red municipal.

Fecha de instalación:

**coflex**  
home

FILTRO DE AGUA  
Bajo Cubierta  
WF-R201

FLUJO DE AGUA

Filtro de  
Polipropileno  
para Modelo  
WF-200 Etapa 1

• Remueve arenillas y lodos  
• Reduce considerablemente partículas  
orgánicas presentes en el agua.

**Especificaciones**

• Flujo de trabajo: 2.8 Litros por minuto  
• Presión de trabajo: menor a 7 kg/cm<sup>2</sup> (100 psi)  
• Rango de temperatura: 4.4°C a 37.7°C

Utilizar sólo con agua potable suministrada  
por la red municipal.

Utilizar sólo con agua potable suministrada  
por la red municipal.

Utilizar sólo con agua potable suministrada  
por la red municipal.

Utilizar sólo con agua potable suministrada  
por la red municipal.

Utilizar sólo con agua potable suministrada  
por la red municipal.

Utilizar sólo con agua potable suministrada  
por la red municipal.

FILTRO BAJO CUBIERTA  
MODELO: WF-200

**coflex**  
home

# Filtros para Agua

- Filtro para Refrigerador
- Filtros Bajo Cubierta
- Filtros Sobre Cubierta
- Filtro para Mezcladora
- Jarra Filtradora
- Filtro para Regadera
- Filtros para Exterior

CONECTORES  
FLEXIBLES  
Y LLAVES  
DE CONTROL  
PARA AGUA

PRODUCTOS  
PARA GAS

LAVABO  
Y FREGADERO

SANITARIO

PRODUCTOS  
PARA  
DRENAJE

SISTEMA  
DE TUBERÍA  
PARA AGUA

SISTEMA  
DE TUBERÍA  
PARA GAS

PAQUETES DE  
INSTALACIÓN  
/ ACCESORIOS  
LAVANDERÍA  
Y TINA

VÁLVULAS  
Y ACCESORIOS  
PARA TUBERÍA

FILTROS  
PARA  
AGUA

REGADERAS  
TRADICIONALES  
Y ELÉCTRICAS

GRIFERÍA

DUCTOS PARA  
EXTRACCIÓN  
DE AIRE

DESTAPACAÑOS

# ► Filtro para Refrigerador



CONECTORES FLEXIBLES Y LLAVES DE CONTROL PARA AGUA

PRODUCTOS PARA GAS

LAVABO Y FREGADERO

SANITARIO

PRODUCTOS PARA DRENAJE

SISTEMA DE TUBERÍA PARA AGUA

SISTEMA DE TUBERÍA PARA GAS

PAQUETES DE INSTALACIÓN / ACCESORIOS LAVANDERÍA Y TINA

VÁLVULAS Y ACCESORIOS PARA TUBERÍA

FILTROS PARA AGUA

REGADERAS TRADICIONALES Y ELÉCTRICAS

GRIFERÍA

DUCTOS PARA EXTRACCIÓN DE AIRE

DESTAPACAÑOS

MODELO	CÓDIGO	CANTIDAD POR CAJA
--------	--------	-------------------

PF-A500	710631900692	9
---------	--------------	---

## REFRIGERADOR

PRESENTACIÓN: CAJA



- Elimina el cloro residual presente en el agua
- Instalación externa compatible con todo tipo de refrigerador o electrodoméstico que utilice agua directamente de la red
- Se recomienda el uso de conectores flexibles para su instalación
- Filtra hasta 1,500 litros

# ► Filtros Bajo Cubierta

## UNA ETAPA

PRESENTACIÓN: CAJA



WF-100	710631926135	4
--------	--------------	---

- Tamaño compacto, ahorra espacio bajo la tarja
- Cartuchos de cambio rápido
- Elimina el cloro del agua de red
- Etapa 1: Carbón Activado granular (WF-R102-SP)
- Filtra hasta 2,000 litros

## DOS ETAPAS

PRESENTACIÓN: CAJA



WF-200	710631926159	5
--------	--------------	---

- Tamaño compacto, ahorra espacio bajo la tarja. Cartuchos de cambio rápido
- Elimina el cloro y reduce la turbidez del agua de red
- Etapa 1: Membrana de polipropileno (WF-R201-SP)
- Etapa 2: Carbón Activado granular (WF-R102-SP)
- Filtra hasta 2,000 litros

**NUEVO**

## TRES ETAPAS

PRESENTACIÓN: CAJA



WF-300	710631938589	2
--------	--------------	---

- Tamaño compacto
- Elimina el 99.9% de bacterias en el agua de red, pozo o río
- Etapa 1: Membrana de polipropileno (WF-R201-SP)
- Etapa 2: Carbón Activado granular (WF-R102-SP)
- Etapa 3: Membrana de Ultrafiltración (WF-R202-SP)
- Filtra hasta 2,000 litros

## CARBÓN ACTIVADO

► Repuesto

PRESENTACIÓN: CAJA



WF-R102-SP	710631928429	12
------------	--------------	----

- Elimina el cloro presente en el agua
- Mejora el color, olor y sabor del agua de red
- Útil en los modelos: WF-100, WF-200 (2da etapa) y WF-300 (2da etapa)

## ► Filtros Bajo Cubierta

	MODELO	CÓDIGO	CANTIDAD POR CAJA
<p><b>POLIPROPILENO</b></p> <p>► Repuesto</p> <p>PRESENTACIÓN: CAJA</p> 	WF-R201-SP	710631928412	8
<p>- Remueve los sólidos suspendidos en el agua.</p> <p>- Membrana de polipropileno de 5 micras</p> <p>- Útil en los modelos: WF-200 (1a etapa) y WF-300 (1a etapa).</p>			
<p><b>NUEVO</b></p> <p><b>ULTRAFILTRACIÓN</b></p> <p>► Repuesto</p> <p>PRESENTACIÓN: CAJA</p> 	WF-R202-SP	710631938596	8
<p>- Elimina el 99.9% de bacterias que pueden estar presentes en el agua.</p> <p>- Membrana de ultrafiltración de 0.1 - 0.2 micras</p> <p>- Útil en los modelos: WF-200 (2a etapa) y WF-300 (3a etapa).</p>			

## ► Filtros Sobre Cubierta

<p><b>SOBRE CUBIERTA</b></p> <p>PRESENTACIÓN: CAJA</p> 	WF-110	710631926081	4
<p>- Práctica instalación, no requiere herramientas ni perforaciones</p> <p>- Incluye kit de adaptadores para distintos tipos de grifos</p> <p>- Filtra hasta 3,000 litros</p> <p>No utilizar en grifos de extensión (pull-out)</p>			
<p><b>CARBÓN ACTIVADO</b></p> <p>► Repuesto</p> <p>PRESENTACIÓN: CAJA</p> 	WF-R101-SP	710631928405	8
<p>- Elimina el cloro presente en el agua</p> <p>- Mejora el color, olor y sabor del agua</p> <p>No utilizar en grifos de extensión (pull-out)</p>			

CONECTORES FLEXIBLES Y LLAVES DE CONTROL PARA AGUA

PRODUCTOS PARA GAS

LAVABO Y FREGADERO

SANITARIO

PRODUCTOS PARA DRENAJE

SISTEMA DE TUBERÍA PARA AGUA

SISTEMA DE TUBERÍA PARA GAS

PAQUETES DE INSTALACIÓN / ACCESORIOS LAVANDERÍA Y TINA

VÁLVULAS Y ACCESORIOS PARA TUBERÍA

FILTROS PARA AGUA

REGADERAS TRADICIONALES Y ELÉCTRICAS

GRIFERÍA

DUCTOS PARA EXTRACCIÓN DE AIRE

DESTAPACAÑOS



# ► Filtro para Mezcladora

CONECTORES FLEXIBLES Y LLAVES DE CONTROL PARA AGUA

MODELO	CÓDIGO	CANTIDAD POR CAJA
--------	--------	-------------------

PRODUCTOS PARA GAS

## MEZCLADORA

PRESENTACIÓN: CAJA



- |        |              |   |
|--------|--------------|---|
| WF-600 | 710631905697 | 6 |
|--------|--------------|---|
- Proporciona agua con mejor sabor para beber y cocinar.
  - Se instala en minutos
  - Incluye un adaptador para ajustar a la mayoría de las mezcladoras
  - Fácil de utilizar
  - Incluye filtro de carbón activado
  - Filtra hasta 3,000 litros

LAVABO Y FREGADERO

SANITARIO

## REPUESTO

PRESENTACIÓN: CAJA



- |        |              |   |
|--------|--------------|---|
| WF-601 | 710631905703 | 3 |
|--------|--------------|---|
- Repuestos de cambio rápido
  - Reduce hasta el 98% del cloro presente en el agua

PRODUCTOS PARA DRENAJE

SISTEMA DE TUBERÍA PARA AGUA

# ► Jarra Filtradora

SISTEMA DE TUBERÍA PARA GAS

MODELO	CÓDIGO	CANTIDAD POR CAJA
--------	--------	-------------------

PAQUETES DE INSTALACIÓN / ACCESORIOS LAVANDERÍA Y TINA

## JARRA

PRESENTACIÓN: CAJA



- |        |              |   |
|--------|--------------|---|
| WF-800 | 710631926043 | 3 |
|--------|--------------|---|
- Capacidad de 2 litros de agua filtrada
  - Filtra hasta 300 litros
  - Ideal para refrigerarse

VÁLVULAS Y ACCESORIOS PARA TUBERÍA

FILTROS PARA AGUA

## REPUESTO

PRESENTACIÓN: CAJA



- |         |              |   |
|---------|--------------|---|
| WF-R801 | 710631926050 | 3 |
|---------|--------------|---|
- Fácil de instalar
  - Carbón Activado Granular de alta calidad

REGADERAS TRADICIONALES Y ELÉCTRICAS

GRIFERÍA

DUCTOS PARA EXTRACCIÓN DE AIRE

DESTAPACAÑOS

# ► Filtro para Regadera



	MODELO	CÓDIGO	CANTIDAD POR CAJA
<p><b>REGADERA</b></p> <p>PRESENTACIÓN: CAJA</p> 	WF-900	710631926135	4
	<ul style="list-style-type: none"> <li>- Elimina el cloro brindando:                             <ul style="list-style-type: none"> <li>Cabello más suave</li> <li>Mayor duración de tintes</li> <li>Menor resequedad en la piel</li> </ul> </li> <li>- Filtra hasta 4,000 litros</li> </ul>		
<p><b>REPUESTO</b></p> <p>PRESENTACIÓN: CAJA</p> 	WF-R901	710631926074	4
	<ul style="list-style-type: none"> <li>- Formulado con Carbón Activado Granular</li> </ul>		

# ► Filtros para Exterior

<p><b>CENTRAL CON PURGA</b></p> <p>PRESENTACIÓN: CAJA</p> 	WF-150	710631928436	4
	<ul style="list-style-type: none"> <li>- No requiere cambio constante de cartucho</li> <li>- Malla filtrante de 90 micras lavable y reutilizable por más de 2 años</li> <li>- Práctico sistema de purga sin abrir el filtro</li> <li>- Ideal para instalarse en la toma principal de agua</li> </ul>		
<p><b>ANTISARRO</b></p> <p>PRESENTACIÓN: BOLSA IMPRESA</p> 	WF-180	710631928443	5
	<ul style="list-style-type: none"> <li>- Evita la incrustación de sarro en el interior de la tubería y disuelve la existente</li> <li>- Prolonga la vida de las tuberías y el buen funcionamiento de los calentadores</li> <li>- Ideal para instalación previa a todo tipo de boiler</li> </ul>		
<p><b>CRISTALES POLIFOSFATO</b></p> <p>PRESENTACIÓN: BOTE</p> 	WF-R181	710631928566	5
	<ul style="list-style-type: none"> <li>- Evita la incrustación de sarro en el interior de la tubería</li> <li>- Prolonga la vida de las tuberías y el buen funcionamiento de los calentadores</li> <li>- Rinde 2 cargas, cada carga equivale a 50,000 litros</li> </ul>		
<p><b>RED DE AGUA</b></p> <p>PRESENTACIÓN: BOLSA C/ ETIQUETA</p> 	PF-B205	710631911728	3
	<ul style="list-style-type: none"> <li>- Protege los cartuchos cerámicos de las mezcladoras</li> <li>- Mejora el funcionamiento de las válvulas de llenado de los sanitarios</li> </ul>		

CONECTORES FLEXIBLES Y LLAVES DE CONTROL PARA AGUA

PRODUCTOS PARA GAS

LAVABO Y FREGADERO

SANITARIO

PRODUCTOS PARA DRENAJE

SISTEMA DE TUBERÍA PARA AGUA

SISTEMA DE TUBERÍA PARA GAS

PAQUETES DE INSTALACIÓN / ACCESORIOS LAVANDERÍA Y TINA

VÁLVULAS Y ACCESORIOS PARA TUBERÍA

FILTROS PARA AGUA

REGADERAS TRADICIONALES Y ELÉCTRICAS

GRIFERÍA

DUCTOS PARA EXTRACCIÓN DE AIRE

DESTAPACAÑOS



REGADERA ELÉCTRICA  
MODELO: PR-E101

**coflex** 

# Regaderas Tradicionales y Eléctricas

- De Mano
- Tipo Cebolleta
- De Cascada
- Repuesto para Regadera de Mano
- Manguera Anillada
- Brazos para Regadera Cromados
- Regaderas Eléctricas
- Resistencias Estandar y HT
- Brazos para Regadera Eléctrica

CONECTORES FLEXIBLES Y LLAVES DE CONTROL PARA AGUA

PRODUCTOS PARA GAS

LAVABO Y FREGADERO

SANITARIO

PRODUCTOS PARA DRENAJE

SISTEMA DE TUBERÍA PARA AGUA

SISTEMA DE TUBERÍA PARA GAS

PAQUETES DE INSTALACIÓN / ACCESORIOS LAVANDERÍA Y TINA

VÁLVULAS Y ACCESORIOS PARA TUBERÍA

FILTROS PARA AGUA

REGADERAS TRADICIONALES Y ELÉCTRICAS

GRIFERÍA

DUCTOS PARA EXTRACCIÓN DE AIRE

DESTAPACAÑOS

## ▶ Regadera de **Mano**

coflex<sup>®</sup>  
home

CONECTORES FLEXIBLES Y LLAVES DE CONTROL PARA AGUA

MODELO	CÓDIGO	CANTIDAD POR CAJA
--------	--------	-------------------

PR-M410	710631918321	5
---------	--------------	---

### MEDIA / ALTA PRESIÓN

▶ 11 cm de diámetro

PRESENTACIÓN: CLAMSHELL



- 3 Posiciones
- Lluvia abundante
  - Pivotes flexibles Antisarro
  - Incluye Holder de ABS con tuerca/bola de latón cromado

PRODUCTOS PARA GAS

LAVABO Y FREGADERO

SANITARIO

## ▶ Regadera Tipo **Cebolleta**

PRODUCTOS PARA DRENAJE

MODELO	CÓDIGO	CANTIDAD POR CAJA
--------	--------	-------------------

PR-C400	710631918222	10
---------	--------------	----

### MEDIA / ALTA PRESIÓN

▶ 11 cm de diámetro

PRESENTACIÓN: CLAMSHELL



- 3 Posiciones
- Lluvia abundante
  - Masaje
  - Combinado
  - Fácil instalación

SISTEMA DE TUBERÍA PARA AGUA

SISTEMA DE TUBERÍA PARA GAS

PAQUETES DE INSTALACIÓN / ACCESORIOS LAVANDERÍA Y TINA

VÁLVULAS Y ACCESORIOS PARA TUBERÍA

FILTROS PARA AGUA

PR-C401	710631928795	7
---------	--------------	---

### ALTA / BAJA PRESIÓN

▶ 11 cm de diámetro

PRESENTACIÓN: CLAMSHELL



- Flujo abundante y bien distribuido con baja presión
- Ahorradora de agua con alta presión, menos de 10 litros por minuto

## ▶ Regaderas de **Cascada**

REGADERAS TRADICIONALES Y ELÉCTRICAS

MODELO	CÓDIGO	CANTIDAD POR CAJA
--------	--------	-------------------

PR-C402	710631918314	5
---------	--------------	---

### MEDIA / ALTA PRESIÓN

▶ 20 cm de diámetro

PRESENTACIÓN: CLAMSHELL



- Pivotes flexibles antisarro
- Fácil Instalación

GRIFERÍA

DUCTOS PARA EXTRACCIÓN DE AIRE

DESTAPACAÑOS

## ► Regadera de Cascada



MODELO	CÓDIGO	CANTIDAD POR CAJA
--------	--------	-------------------

PR-C500	710631927750	5
---------	--------------	---

### MEDIA / ALTA PRESIÓN

► 22.5 cm de diámetro

PRESENTACIÓN: CLAMSHELL



- Sistema automático antitarro que prolonga el mantenimiento
- Fácil Instalación

CONECTORES FLEXIBLES Y LLAVES DE CONTROL PARA AGUA

PRODUCTOS PARA GAS

LAVABO Y FREGADERO

SANITARIO

PRODUCTOS PARA DRENAJE

SISTEMA DE TUBERÍA PARA AGUA

SISTEMA DE TUBERÍA PARA GAS

PAQUETES DE INSTALACIÓN / ACCESORIOS LAVANDERÍA Y TINA

VÁLVULAS Y ACCESORIOS PARA TUBERÍA

FILTROS PARA AGUA

REGADERAS TRADICIONALES Y ELÉCTRICAS

GRIFERÍA

DUCTOS PARA EXTRACCIÓN DE AIRE

DESTAPACAÑOS

## ► Repuesto para Regadera de Mano

MODELO	CÓDIGO	CANTIDAD POR CAJA
--------	--------	-------------------

PR-M501	710631902672	5
---------	--------------	---

### VINILO 150 CM

PRESENTACIÓN: CLAMSHELL



- Conector de Repuesto para Regadera de Mano en Vinilo conexiones cromadas

PR-M503	710631910639	5
---------	--------------	---

### VINILO 200 CM

PRESENTACIÓN: CLAMSHELL



- Conector de Repuesto para Regadera de Mano en Vinilo conexiones cromadas

## ► Manguera Anillada

MODELO	CÓDIGO	CANTIDAD POR CAJA
--------	--------	-------------------

PR-M600	710631904225	5
---------	--------------	---

### CROMADA 150 CM

PRESENTACIÓN: CLAMSHELL





## ► Brazos para Regadera

CONECTORES FLEXIBLES Y LLAVES DE CONTROL PARA AGUA

MODELO

CÓDIGO

CANTIDAD POR CAJA

PRODUCTOS PARA GAS

**CORTO**



PR-T101

710631904157

5

PRESENTACIÓN: BOLSA

LAVABO Y FREGADERO

**LARGO**



PR-T102

710631921895

6

PRESENTACIÓN: BOLSA C/ETIQUETA BISAGRA

SANITARIO

**PARA ELEVAR ALTURA**



PR-T103

710631921901

6

PRESENTACIÓN: BOLSA C/ETIQUETA BISAGRA

PRODUCTOS PARA DRENAJE

SISTEMA DE TUBERÍA PARA AGUA

## ► Regaderas Eléctricas

SISTEMA DE TUBERÍA PARA GAS

**BÁSICA**

► 3 Temperaturas

PRESENTACIÓN: BOLSA C/ETIQUETA BISAGRA



PR-E100

710631919182

6

- Mayor seguridad en la instalación
- Resistencias más robustas y de fácil instalación y cambio

PAQUETES DE INSTALACIÓN / ACCESORIOS LAVANDERÍA Y TINA

VÁLVULAS Y ACCESORIOS PARA TUBERÍA

**CONFORT**

► 3 Temperaturas

PRESENTACIÓN: BOLSA C/ETIQUETA BISAGRA



PR-E101

710631919199

6

- Tecnología power, único sistema que evita la quema de resistencia por encendido en seco
- Mayor seguridad en la instalación
- Resistencias más robustas y de fácil instalación y cambio

FILTROS PARA AGUA

REGADERAS TRADICIONALES Y ELÉCTRICAS

**SUPERIOR**

► 4 Temperaturas

PRESENTACIÓN: BOLSA C/ETIQUETA BISAGRA



PR-E102

710631919205

4





- Tecnología power, único sistema que evita la quema de resistencia por encendido en seco
- Mayor seguridad en la instalación
- Resistencias más robustas y de fácil instalación y cambio

GRIFERÍA



DUCTOS PARA EXTRACCIÓN DE AIRE

DESTAPACAÑOS

## ► Resistencias Eléctricas

	MODELO	CÓDIGO	CANTIDAD POR CAJA
<p><b>REPUESTO PR-E100</b></p> <p>► Estandar</p> <p>PRESENTACIÓN: BOLSA C/ETIQUETA BISAGRA</p> 	PR-E200	710631919212	8
- Resistencias más robustas y de fácil instalación y cambio			
<p><b>REPUESTO PR-E101</b></p> <p>► Estandar</p> <p>PRESENTACIÓN: BOLSA C/ETIQUETA BISAGRA</p> 	PR-E210	710631924148	6
- Resistencias más robustas y de fácil instalación y cambio			
<p><b>REPUESTO PR-E102</b></p> <p>► Estandar</p> <p>PRESENTACIÓN: BOLSA C/ETIQUETA BISAGRA</p> 	PR-E220	710631924155	5
- Resistencias más robustas y de fácil instalación y cambio			
<p><b>NUEVO</b></p> <p><b>REPUESTO PR-E101</b></p> <p>► HT (Mayor Temperatura)</p> <p>PRESENTACIÓN: BOLSA C/ETIQUETA BISAGRA</p> 	PR-E211	710631939227	6
- Eleva la temperatura hasta 5º más que las resistencias estándar - Resistencias más robustas y de fácil instalación y cambio			
<p><b>NUEVO</b></p> <p><b>REPUESTO PR-E102</b></p> <p>► HT (Mayor Temperatura)</p> <p>PRESENTACIÓN: BOLSA C/ETIQUETA BISAGRA</p> 	PR-E221	710631939234	5
- Eleva la temperatura hasta 5º más que las resistencias estándar - Resistencias más robustas y de fácil instalación y cambio			

## ► Brazos para Regadera Eléctrica

<p><b>EXTENDIBLE</b></p>  <p>PRESENTACIÓN: BOLSA C/ETIQUETA BISAGRA</p>	PR-E300	710631924162	3
- Brazo extendible que permite alargar la distancia entre la regadera y la pared del baño para mayor comodidad			
<p><b>CON FILTRO Y GUÍA</b></p>  <p>PRESENTACIÓN: BOLSA C/ETIQUETA BISAGRA</p>	PR-E301	710631924179	3
- Brazo con cavidad para guiar los cables y tener una instalación más estética			

CONECTORES FLEXIBLES Y LLAVES DE CONTROL PARA AGUA

PRODUCTOS PARA GAS

LAVABO Y FREGADERO

SANITARIO

PRODUCTOS PARA DRENAJE

SISTEMA DE TUBERÍA PARA AGUA

SISTEMA DE TUBERÍA PARA GAS

PAQUETES DE INSTALACIÓN / ACCESORIOS LAVANDERÍA Y TINA

VÁLVULAS Y ACCESORIOS PARA TUBERÍA

FILTROS PARA AGUA

REGADERAS TRADICIONALES Y ELÉCTRICAS

GRIFERÍA

DUCTOS PARA EXTRACCIÓN DE AIRE

DESTAPACAÑOS



MONOMANDO LAVABO  
MODELO: GL-M300

**coflex**®  
home

- Mezcladoras y Monomandos para Lavabo
- Mezcladoras y Monomando para Fregadero
- Accesorios para Baño
- Refacciones para Grifería
- Mezcladora y Monomando para Regadera
- Manerales para Regadera

CONECTORES  
FLEXIBLES  
Y LLAVES  
DE CONTROL  
PARA AGUA

PRODUCTOS  
PARA GAS

LAVABO  
Y FREGADERO

SANITARIO

PRODUCTOS  
PARA  
DRENAJE

SISTEMA  
DE TUBERÍA  
PARA AGUA

SISTEMA  
DE TUBERÍA  
PARA GAS

PAQUETES DE  
INSTALACIÓN  
/ ACCESORIOS  
LAVANDERÍA  
Y TINA

VÁLVULAS  
Y ACCESORIOS  
PARA TUBERÍA

FILTROS  
PARA  
AGUA

REGADERAS  
TRADICIONALES  
Y ELÉCTRICAS

GRIFERÍA

DUCTOS PARA  
EXTRACCIÓN  
DE AIRE

DESTAPACAÑOS

# ► Mezcladoras para Lavabo

CONECTORES FLEXIBLES Y LLAVES DE CONTROL PARA AGUA

MODELO                      CÓDIGO                      CANTIDAD POR CAJA

PRODUCTOS PARA GAS

**CROMADA DE 4"**

GL-D200                      710631927125                      1

LAVABO Y FREGADERO



PRESENTACIÓN: CAJA

- Cuerpo Híbrido de Latón y Resina de Alta Ingeniería
- Aireador Premium
- Cartuchos de Presión de 1/4 de Vuelta
- Manerales Ergonómicos
- Cero Fugas: 100% Probado contra fugas y goteos



SANITARIO

**CROMADA DE 4"**

GL-D201                      710631927132                      1

PRODUCTOS PARA DRENAJE



PRESENTACIÓN: CAJA

- Cuerpo Híbrido de Latón y Resina de Alta Ingeniería
- Aireador Premium
- Cartuchos de Presión de 1/4 de Vuelta
- Cero Fugas: 100% Probado contra fugas y goteos



SISTEMA DE TUBERÍA PARA AGUA

**CROMADA DE 4"**

GL-D300                      710631927149                      1

SISTEMA DE TUBERÍA PARA GAS



PRESENTACIÓN: CAJA

- Cuerpo Híbrido de Latón y Resina de Alta Ingeniería
- Aireador Premium
- Cartuchos cerámicos de 1/4 de Vuelta
- Manerales Ergonómicos
- Cero Fugas: 100% Probado contra fugas y goteos



PAQUETES DE INSTALACIÓN / ACCESORIOS LAVANDERÍA Y TINA

**CROMADA DE 4"**

GL-D301                      710631927156                      1

VÁLVULAS Y ACCESORIOS PARA TUBERÍA



PRESENTACIÓN: CAJA

- Cuerpo Híbrido de Latón y Resina de Alta Ingeniería
- Aireador Premium
- Cartucho cerámicos de 1/4 de Vuelta
- Manerales Ergonómicos
- Cero Fugas: 100% Probado contra fugas y goteos



FILTROS PARA AGUA

**CROMADA DE 4"**

GL-D400                      710631931870                      1

REGADERAS TRADICIONALES Y ELÉCTRICAS



PRESENTACIÓN: CAJA

- Cuerpo Híbrido de Latón y Resina de Alta Ingeniería
- Aireador Premium
- Cartucho cerámicos de 1/4 de Vuelta
- Manerales Ergonómicos
- Cero Fugas: 100% Probado contra fugas y goteos



GRIFERÍA

**CROMADO DE 8"**

GL-D400-S                      710631931887                      1

DUCTOS PARA EXTRACCIÓN DE AIRE



PRESENTACIÓN: CAJA



- Cuerpo Híbrido de Latón y Resina de Alta Ingeniería
- Aireador Premium
- Cartucho cerámicos de 1/4 de Vuelta
- Manerales Ergonómicos
- Cero Fugas: 100% Probado contra fugas y goteos







DESTAPACAÑOS

# ► Mezcladoras / Monomando para Lavabo







	MODELO	CÓDIGO	CANTIDAD POR CAJA
<p><b>CROMADO DE 4"</b></p>  <p>PRESENTACIÓN: CAJA</p>	GL-M300	710631927163	1
<ul style="list-style-type: none"> <li>- Cuerpo Híbrido de Latón y Resina de Alta Ingeniería</li> <li>- Aireador Premium</li> <li>- Cartucho de Presión</li> <li>- Maneral Ergonómico</li> <li>- Cero Fugas: 100% Probado contra fugas y goteos</li> </ul>			
			

<p><b>CROMADO DE 4"</b></p>  <p>PRESENTACIÓN: CAJA</p>	GL-M400	710631927170	1
<ul style="list-style-type: none"> <li>- Cuerpo y grifo de Latón</li> <li>- Aireador Premium</li> <li>- Cartucho cerámico</li> <li>- Maneral Ergonómico</li> <li>- Cero Fugas: 100% Probado contra fugas y goteos</li> </ul>			
<p style="text-align: right;">- Incluye chapetón para 4"</p> 			
			

<p><b>CROMADO DE 12"</b></p>  <p>PRESENTACIÓN: CAJA</p>	GL-M400-A	710631931894	1
<ul style="list-style-type: none"> <li>- Cuerpo Híbrido de Latón y Resina de Alta Ingeniería</li> <li>- Aireador Premium</li> <li>- Cartucho cerámico</li> <li>- Maneral Ergonómico</li> <li>- Cero Fugas: 100% Probado contra fugas y goteos</li> </ul>			
			

# ► Mezcladoras para Fregadero

<p><b>CROMADA DE 8"</b></p>  <p>PRESENTACIÓN: CAJA</p>	GF-D200	710631927088	1
<ul style="list-style-type: none"> <li>- Cuerpo Híbrido de Latón y Resina de Alta Ingeniería</li> <li>- Aireador Premium</li> <li>- Cartuchos de Presión de 1/4 de Vuelta</li> <li>- Cero Fugas: 100% Probado contra fugas y goteos</li> </ul>			
			

<p><b>CROMADA DE 8"</b></p>  <p>PRESENTACIÓN: CAJA</p>	GF-D201	710631927095	1
<ul style="list-style-type: none"> <li>- Cuerpo Híbrido de Latón y Resina de Alta Ingeniería</li> <li>- Aireador Premium</li> <li>- Cartuchos cerámicos de 1/4 de Vuelta</li> <li>- Manerales Ergonómicos</li> <li>- Cero Fugas: 100% Probado contra fugas y goteos</li> </ul>			
			

CONECTORES FLEXIBLES Y LLAVES DE CONTROL PARA AGUA

PRODUCTOS PARA GAS

LAVABO Y FREGADERO

SANITARIO

PRODUCTOS PARA DRENAJE

SISTEMA DE TUBERÍA PARA AGUA

SISTEMA DE TUBERÍA PARA GAS

PAQUETES DE INSTALACIÓN / ACCESORIOS LAVANDERÍA Y TINA

VÁLVULAS Y ACCESORIOS PARA TUBERÍA

FILTROS PARA AGUA

REGADERAS TRADICIONALES Y ELÉCTRICAS

GRIFERÍA

DUCTOS PARA EXTRACCIÓN DE AIRE

DESTAPACAÑOS



# ▶ Mezcladoras / Monomando para Fregadero

CONECTORES FLEXIBLES Y LLAVES DE CONTROL PARA AGUA

MODELO                      CÓDIGO                      CANTIDAD POR CAJA

PRODUCTOS PARA GAS

**CROMADA DE 8"**



PRESENTACIÓN: CAJA

GF-D300                      710631927101                      1

- Cuerpo Híbrido de Latón y Resina de Alta Ingeniería
- Aireador Premium
- Cartuchos cerámicos de 1/4 de Vuelta
- Manerales Ergonómicos
- Cero Fugas: 100% Probado contra fugas y goteos



LAVABO Y FREGADERO

SANITARIO

**CROMADA DE 8"**



PRESENTACIÓN: CAJA

GF-M400                      710631927118                      1

- Cuerpo y grifo de Latón
- Aireador Premium
- Cartucho Cerámico
- Maneral Ergonómico
- Cero Fugas: 100% Probado contra fugas y goteos
- Se puede instalar en tarjas de 1 y 3 barrenos



PRODUCTOS PARA DRENAJE

SISTEMA DE TUBERÍA PARA AGUA

**CROMADO DE 8"**



PRESENTACIÓN: CAJA

GF-M401                      710631931900                      1

- Cuerpo Híbrido de Latón y Resina de Alta Ingeniería
- Rociador retráctil con opción a 2 tipos de flujos
- Cartucho Cerámico de 1/4 de Vuelta
- Maneral Ergonómico
- Innovador Sistema de Ultra Fácil Instalación
- Cero Fugas: 100% Probado contra fugas y goteos
- Se puede instalar en tarjas de 1 y 3 barrenos



SISTEMA DE TUBERÍA PARA GAS

PAQUETES DE INSTALACIÓN / ACCESORIOS LAVANDERÍA Y TINA

VÁLVULAS Y ACCESORIOS PARA TUBERÍA

**ACERO INOX. DE 8"**



PRESENTACIÓN: CAJA

GF-M402                      710631931917                      1

- Cuerpo Híbrido de Latón y Resina de Alta Ingeniería
- Rociador retráctil con opción a 2 tipos de flujos
- Cartucho Cerámico de 1/4 de Vuelta
- Maneral Ergonómico
- Innovador Sistema de Ultra Fácil Instalación
- Cero Fugas: 100% Probado contra fugas y goteos
- Se puede instalar en tarjas de 1 y 3 barrenos



FILTROS PARA AGUA

REGADERAS TRADICIONALES Y ELÉCTRICAS

**CROMADO DE 8"**



PRESENTACIÓN: CAJA

GF-M450                      710631931924                      1

- Entrada para Filtro de Agua Bajo Tarja
- Cuerpo y Grifo de Latón
- Aireador Premium
- Cartucho Cerámico de 1/4 de Vuelta
- Maneral Ergonómico
- Innovador Sistema de Ultra Fácil Instalación
- Cero Fugas: 100% Probado contra fugas y goteos
- Se puede instalar en tarjas de 1 y 3 barrenos













GRIFERÍA

DUCTOS PARA EXTRACCIÓN DE AIRE

DESTAPACAÑOS

# ► Accesorios para Baño



	MODELO	CÓDIGO	CANTIDAD POR CAJA	
<p><b>DISEÑO CONTEMPORÁNEO</b></p> <p>PRESENTACIÓN: CAJA</p> 	GA-010	710631927408	1	<ul style="list-style-type: none"> <li>- Base de Metal Cromado</li> <li>- Sistema de Sujeción Metálica</li> <li>- Barra y Aro de Aluminio</li> <li>- Herrajes Simples; Fácil Instalación</li> </ul> 
<p><b>DISEÑO CONTEMPORÁNEO</b></p> <p>PRESENTACIÓN: CAJA</p> 	GA-011	710631927415	1	<ul style="list-style-type: none"> <li>- Base de Metal Cromado</li> <li>- Sistema de Sujeción Metálica</li> <li>- Barra de Aluminio</li> <li>- Herrajes Simples; Fácil Instalación</li> </ul> 
<p><b>DISEÑO CONTEMPORÁNEO</b></p> <p>PRESENTACIÓN: CAJA</p> 	GA-012	710631927422	1	<ul style="list-style-type: none"> <li>- Base de Metal Cromado</li> <li>- Sistema de Sujeción Metálica</li> <li>- Barra de Aluminio</li> <li>- Herrajes Simples; Fácil Instalación</li> </ul> 
<p><b>DISEÑO CONTEMPORÁNEO</b></p> <p>PRESENTACIÓN: CAJA</p> 	GA-013	710631927439	1	<ul style="list-style-type: none"> <li>- Base de Metal Cromado</li> <li>- Sistema de Sujeción Metálica</li> <li>- Barra de Aluminio</li> <li>- Herrajes Simples; Fácil Instalación</li> </ul> 
<p><b>DISEÑO CONTEMPORÁNEO</b></p> <p>PRESENTACIÓN: CAJA</p> 	GA-014	710631927446	1	<ul style="list-style-type: none"> <li>- Base de Metal Cromado</li> <li>- Sistema de Sujeción Metálica</li> <li>- Aro de Aluminio</li> <li>- Herrajes Simples; Fácil Instalación</li> </ul> 

CONECTORES FLEXIBLES Y LLAVES DE CONTROL PARA AGUA

PRODUCTOS PARA GAS

LAVABO Y FREGADERO

SANITARIO

PRODUCTOS PARA DRENAJE

SISTEMA DE TUBERÍA PARA AGUA

SISTEMA DE TUBERÍA PARA GAS

PAQUETES DE INSTALACIÓN / ACCESORIOS LAVANDERÍA Y TINA

VÁLVULAS Y ACCESORIOS PARA TUBERÍA

FILTROS PARA AGUA

REGADERAS TRADICIONALES Y ELÉCTRICAS

GRIFERÍA

DUCTOS PARA EXTRACCIÓN DE AIRE



DESTAPACAÑOS



# ► Refacciones para Grifería

		MODELO	CÓDIGO	CANTIDAD POR CAJA	
CONECTORES FLEXIBLES Y LLAVES DE CONTROL PARA AGUA					
PRODUCTOS PARA GAS	<b>MEZCLADORA</b>		GM-R001	710631927514	4
LAVABO Y FREGADERO	PRESENTACIÓN: CLAMSHELL				<ul style="list-style-type: none"> <li>- Para agua caliente</li> <li>- Cartucho cerámico 1/4 de Vuelta</li> <li>- Compatible con GL-D300 / GL-D301 / GF-D201 / GF-D300 / GR-D300</li> </ul>
SANITARIO	<b>MEZCLADORA</b>		GM-R002	710631927251	4
PRODUCTOS PARA DRENAJE	PRESENTACIÓN: CLAMSHELL				<ul style="list-style-type: none"> <li>- Para agua fría</li> <li>- Cartucho cerámico 1/4 de Vuelta</li> <li>- Compatible con GL-D300 / GL-D301 / GF-D201 / GF-D300 / GR-D300</li> </ul>
SISTEMA DE TUBERÍA PARA AGUA	<b>MONOMANDO LAVABO</b>		GM-R010	710631927538	4
SISTEMA DE TUBERÍA PARA GAS	PRESENTACIÓN: CLAMSHELL				<ul style="list-style-type: none"> <li>- Para agua fría y caliente</li> <li>- Cartucho cerámico</li> <li>- Compatible con GL-M400</li> </ul>
PAQUETES DE INSTALACIÓN / ACCESORIOS LAVANDERÍA Y TINA	<b>MONOMANDO FREGADERO</b>		GM-R011	710631927545	4
VÁLVULAS Y ACCESORIOS PARA TUBERÍA	PRESENTACIÓN: CLAMSHELL				<ul style="list-style-type: none"> <li>- Para agua fría y caliente</li> <li>- Cartucho cerámico</li> <li>- Compatible con GF-M400</li> </ul>
FILTROS PARA AGUA	<b>EMPAQUES Y RESORTES</b>		GM-R020	710631927552	4
REGADERAS TRADICIONALES Y ELÉCTRICAS	PRESENTACIÓN: CLAMSHELL				<ul style="list-style-type: none"> <li>- Para agua fría y caliente</li> <li>- Para Cartucho de presión</li> <li>- Compatible con GL-D200 / GL-D201 / GL-M300 / GF-D200</li> </ul>
GRIFERÍA	<b>REGADERA</b>		GM-R030	710631937919	4
DUCTOS PARA EXTRACCIÓN DE AIRE	PRESENTACIÓN: CLAMSHELL				<ul style="list-style-type: none"> <li>- Para agua fría y caliente</li> <li>- Para Cartucho cerámico 1/4 vuelta</li> <li>- Compatible con GR-D210</li> </ul>
DESTAPACAÑOS	<b>MEZCLADORA</b>		GM-R100	710631928221	4
	PRESENTACIÓN: CLAMSHELL				<ul style="list-style-type: none"> <li>- Fabricadas en latón</li> <li>- Ayudan a la instalación de mezcladoras en cubiertas de cocina gruesas</li> </ul>
	<b>REGADERA</b>		GR-D210	710631928047	6
	PRESENTACIÓN: CAJA				<ul style="list-style-type: none"> <li>- Válvulas de Regadera 1/2" para Empotrar en tubería roscada</li> <li>- Cartucho cerámico 1/4 de Vuelta</li> <li>- Para usarse con manerales Coflex GR-D211, GR-D212 y GR-D213</li> </ul>







# ► Mezcladoras / Monomando para Regadera



	MODELO	CÓDIGO	CANTIDAD POR CAJA
<p><b>REGADERA</b></p>  <p>PRESENTACIÓN: CAJA</p>	GR-D300	710631928030	1
<ul style="list-style-type: none"> <li>- Mezcladora para Regadera</li> <li>- Cromada</li> <li>- Cuerpo de latón</li> <li>- Cartuchos cerámicos de 1/4 de vuelta</li> </ul>			
			

	MODELO	CÓDIGO	CANTIDAD POR CAJA
<p><b>17 CM DE DIÁMETRO</b></p>  <p>PRESENTACIÓN: CAJA</p>	GR-M300	710631927507	1
<ul style="list-style-type: none"> <li>- Cuerpo de Latón</li> <li>- Cartucho de Presión</li> <li>- Fácil de instalar en conexiones roscables</li> <li>- Maneral Ergonómico</li> <li>- Cero Fugas: 100% Probado contra fugas y goteos</li> </ul>			
			

# ► Manerales para Regadera

	MODELO	CÓDIGO	CANTIDAD POR CAJA
<p><b>REGADERA</b></p>  <p>PRESENTACIÓN: CAJA</p>	GR-D211	710631928054	8
<ul style="list-style-type: none"> <li>- Manerales Clásicos para Regadera</li> <li>- Para válvula GR-D210</li> </ul>			
			

	MODELO	CÓDIGO	CANTIDAD POR CAJA
<p><b>REGADERA</b></p>  <p>PRESENTACIÓN: CAJA</p>	GR-D212	710631928061	3
<ul style="list-style-type: none"> <li>- Manerales Contemporáneos para Regadera</li> <li>- Para Válvula GR-D210</li> </ul>			
			

	MODELO	CÓDIGO	CANTIDAD POR CAJA
<p><b>REGADERA</b></p>  <p>PRESENTACIÓN: CAJA</p>	GR-D213	710631928078	5
<ul style="list-style-type: none"> <li>- Manerales de Cruceta para Regadera</li> <li>- Para Válvula GR-D210</li> </ul>			
			

CONECTORES FLEXIBLES Y LLAVES DE CONTROL PARA AGUA

PRODUCTOS PARA GAS

LAVABO Y FREGADERO

SANITARIO

PRODUCTOS PARA DRENAJE

SISTEMA DE TUBERÍA PARA AGUA

SISTEMA DE TUBERÍA PARA GAS

PAQUETES DE INSTALACIÓN / ACCESORIOS LAVANDERÍA Y TINA

VÁLVULAS Y ACCESORIOS PARA TUBERÍA

FILTROS PARA AGUA

REGADERAS TRADICIONALES Y ELÉCTRICAS

GRIFERÍA

DUCTOS PARA EXTRACCIÓN DE AIRE

DESTAPACAÑOS



KIT ATRAPAPELUSAS  
MODELO: DJ-K45AS

**coflex**® 

# Ductos para Extracción de Aire

- Kit de Extracción
- Kit Atrapapelusas
- Conductos de Aluminio
- Ductos de Aluminio
- Ductos Rígidos
- Codo
- Ventilas y Repuestos
- Conector Universal

CONECTORES FLEXIBLES Y LLAVES DE CONTROL PARA AGUA

PRODUCTOS PARA GAS

LAVABO Y FREGADERO

SANITARIO

PRODUCTOS PARA DRENAJE

SISTEMA DE TUBERÍA PARA AGUA

SISTEMA DE TUBERÍA PARA GAS

PAQUETES DE INSTALACIÓN / ACCESORIOS LAVANDERÍA Y TINA

VÁLVULAS Y ACCESORIOS PARA TUBERÍA

FILTROS PARA AGUA

REGADERAS TRADICIONALES Y ELÉCTRICAS

GRIFERÍA

DUCTOS PARA EXTRACCIÓN DE AIRE

DESTAPACAÑOS



## ► Kit de Extracción

CONECTORES FLEXIBLES Y LLAVES DE CONTROL PARA AGUA

PRODUCTOS PARA GAS

LAVABO Y FREGADERO

SANITARIO

PRODUCTOS PARA DRENAJE

SISTEMA DE TUBERÍA PARA AGUA

SISTEMA DE TUBERÍA PARA GAS

PAQUETES DE INSTALACIÓN / ACCESORIOS LAVANDERÍA Y TINA

VÁLVULAS Y ACCESORIOS PARA TUBERÍA

FILTROS PARA AGUA

REGADERAS TRADICIONALES Y ELÉCTRICAS

GRIFERÍA

DUCTOS PARA EXTRACCIÓN DE AIRE

DESTAPACAÑOS

MODELO

CÓDIGO

CANTIDAD POR CAJA

DJ-K48AX

710631908582

6

4" X 8'



PRESENTACIÓN: CAJA

Usos:

- Secadoras de ropa eléctricas y de gas / Extractor de baño y de cocina

## ► Kit Atrapapelusas

MODELO

CÓDIGO

CANTIDAD POR CAJA

DJ-K45AS

710631908599

6

4" X 5'



PRESENTACIÓN: CAJA

Usos:

- Secadoras de ropa eléctricas

## ► Conductos de Aluminio

MODELO

CÓDIGO

CANTIDAD POR CAJA

DJ-CD48A

710631908636

4

4" X 8'



PRESENTACIÓN: CAJA

Usos:

- Secadoras de ropa eléctricas y de gas

DJ-CD450A

710631909138

1

4" X 50'



PRESENTACIÓN: BOLSA IMPRESA

Usos:

- Secadoras de ropa eléctricas y de gas  
- Extractor de baño y de cocina  
- Calefacción y aire acondicionado

## ► Ductos de Aluminio

3, 4, 5, 6 Y 8"

PRESENTACIÓN: BOLSA  
CAJA



MODELO	CÓDIGO	CANTIDAD POR CAJA
DJ-D38A	710631908605	10
DJ-D48A	710631908612	10
DJ-D48AC	710631910714	8
DJ-D58A	710631908926	6
DJ-D68A	710631908933	4
DJ-D88A	710631908971	3

Usos:

- Boilers
- Secadoras de ropa eléctricas y de gas
- Extractor de baño o de cocina
- Calefacción y aire acondicionado

CONECTORES FLEXIBLES Y LLAVES DE CONTROL PARA AGUA

PRODUCTOS PARA GAS

LAVABO Y FREGADERO

SANITARIO

PRODUCTOS PARA DRENAJE

SISTEMA DE TUBERÍA PARA AGUA

SISTEMA DE TUBERÍA PARA GAS

PAQUETES DE INSTALACIÓN / ACCESORIOS LAVANDERÍA Y TINA

VÁLVULAS Y ACCESORIOS PARA TUBERÍA

FILTROS PARA AGUA

REGADERAS TRADICIONALES Y ELÉCTRICAS

GRIFERÍA

DUCTOS PARA EXTRACCIÓN DE AIRE

DESTAPACAÑOS

## ► Ductos Rígidos

4" X 24"

PRESENTACIÓN: ETIQUETA



MODELO	CÓDIGO	CANTIDAD POR CAJA
DJ-DR424A	710631909169	10

Usos:

- Boilers
- Secadoras de ropa eléctricas y de gas
- Extractor de baño o de cocina
- Calefacción y aire acondicionado

## ► Codo

4" X 90°

PRESENTACIÓN: ETIQUETA



MODELO	CÓDIGO	CANTIDAD POR CAJA
DJ-E490AL	710631909176	10

Usos:

- Secadoras de ropa eléctricas y de gas
- Extractor de baño y de cocina

\*Modelos con empaque individual.

## ► Ventilas y Repuestos

		MODELO	CÓDIGO	CANTIDAD POR CAJA
CONECTORES FLEXIBLES Y LLAVES DE CONTROL PARA AGUA				
PRODUCTOS PARA GAS	<b>CONTRA ROEDORES 4"</b>	DJ-R40VA	710631909145	12
LAVABO Y FREGADERO	PRESENTACIÓN: ETIQUETA			
SANITARIO	<b>TRADICIONAL 4"</b>	DJ-R40VH	710631908568	12
PRODUCTOS PARA DRENAJE	PRESENTACIÓN: ETIQUETA			
SISTEMA DE TUBERÍA PARA AGUA	<b>ALUMINIO 4"</b>	DJ-R40AL	710631909152	12
SISTEMA DE TUBERÍA PARA GAS	PRESENTACIÓN: ETIQUETA			
PAQUETES DE INSTALACIÓN / ACCESORIOS LAVANDERÍA Y TINA	<b>PLÁSTICA 4"</b>	DJ-R40RC	710631908575	12
VÁLVULAS Y ACCESORIOS PARA TUBERÍA	PRESENTACIÓN: ETIQUETA			

## ► Conector Universal

		MODELO	CÓDIGO	CANTIDAD POR CAJA
REGADERAS TRADICIONALES Y ELÉCTRICAS				
GRIFERÍA	<b>UNIVERSAL 5" / 6"</b>	DJ-DC56A	710631909381	6
DUCTOS PARA EXTRACCIÓN DE AIRE	PRESENTACIÓN: BOLSA IMPRESA			
DESTAPACAÑOS				

# Destapacaños

- Bombas de PVC
- Bomba Tipo Acordeón
- Cinta Plana Carrete
- Cinta Plana Estuche
- Barreno Caja Tambor
- Barreno con Manivela
- Barreno para Sanitario

CONECTORES  
FLEXIBLES  
Y LLAVES  
DE CONTROL  
PARA AGUA

PRODUCTOS  
PARA GAS

LAVABO  
Y FREGADERO

SANITARIO

PRODUCTOS  
PARA  
DRENAJE

SISTEMA  
DE TUBERÍA  
PARA AGUA

SISTEMA  
DE TUBERÍA  
PARA GAS

PAQUETES DE  
INSTALACIÓN  
/ ACCESORIOS  
LAVANDERÍA  
Y TINA

VÁLVULAS  
Y ACCESORIOS  
PARA TUBERÍA

FILTROS  
PARA  
AGUA





REGADERAS  
TRADICIONALES  
Y ELÉCTRICAS

GRIFERÍA

DUCTOS PARA  
EXTRACCIÓN  
DE AIRE

DESTAPACAÑOS  
PINZAS

# ► Destapacaños

	MODELO	CÓDIGO	CANTIDAD POR CAJA
<p>CONECTORES FLEXIBLES Y LLAVES DE CONTROL PARA AGUA</p> <p>PRODUCTOS PARA GAS</p> <p>LAVABO Y FREGADERO</p> <p>SANITARIO</p> <p>PRODUCTOS PARA DRENAJE</p> <p>SISTEMA DE TUBERÍA PARA AGUA</p>	<p><b>BOMBA PVC 14 CM</b></p> <p>PRESENTACIÓN: ETIQUETA</p> 	<p>PD-101</p> <p>710631914866</p>	<p>24</p> <p>- Taponamiento medio distancia corta</p>
<p>SISTEMA DE TUBERÍA PARA GAS</p> <p>PAQUETES DE INSTALACIÓN / ACCESORIOS LAVANDERÍA Y TINA</p>	<p><b>BOMBA PVC 12 CM</b></p> <p>PRESENTACIÓN: ETIQUETA</p> 	<p>PD-102</p> <p>710631914859</p>	<p>24</p> <p>- Taponamiento medio distancia corta</p>
<p>SISTEMA DE TUBERÍA PARA GAS</p>	<p><b>ACORDEÓN</b></p> <p>PRESENTACIÓN: ETIQUETA</p> 	<p>PD-103</p> <p>710631914811</p>	<p>8</p> <p>- Taponamiento medio distancia corta</p>
<p>VÁLVULAS Y ACCESORIOS PARA TUBERÍA</p> <p>FILTROS PARA AGUA</p>	<p><b>CARRETE</b></p> <p>PRESENTACIÓN: ETIQUETA</p> 	<p>PD-210</p> <p>710631914828</p>	<p>5</p> <p>- 6.3 mm ancho x 6 m largo</p> <p>- Taponamiento mayor en una distancia de 6 m Tubería 1 ¼" - 2"</p>
<p>REGADERAS TRADICIONALES Y ELÉCTRICAS</p> <p>GRIFERÍA</p> <p>DUCTOS PARA EXTRACCIÓN DE AIRE</p>	<p><b>ESTUCHE</b></p> <p>► Para destapar: Tuberías de drenaje y Chimeneas de ventilación</p> <p>PRESENTACIÓN: ETIQUETA</p> 	<p>PD-211</p> <p>710631914835</p>	<p>3</p> <p>- 13 mm ancho x 12 m largo</p> <p>- Taponamiento mayor a una distancia de 6 a 12 m Tubería 2" - 4"</p>

# ► Destapacaños

MODELO	CÓDIGO	CANTIDAD POR CAJA
--------	--------	-------------------

PD-201	710631914781	5
--------	--------------	---

## BARRENO

► Para destapar tuberías de lavabos, fregaderos y regaderas

PRESENTACIÓN: ETIQUETA



- 6.3 mm diámetro x 7.6 m largo  
- Taponamiento mayor en una distancia de 3 a 8 m Tubería 1 ¼" - 2"

PD-202	710631914804	5
--------	--------------	---

## BARRENO C/ MANIVELA

► Para destapar tuberías de lavabos, fregaderos y regaderas

PRESENTACIÓN: CLAMSHELL



- 6.3 mm diámetro x 3 m largo  
- Taponamiento mayor en una distancia hasta de 3 m Tubería 1 ¼" - 2"

PD-203	710631914798	3
--------	--------------	---

## BARRENO C/ MANIVELA

► Para destapar tuberías de lavabos y fregaderos

PRESENTACIÓN: ETIQUETA



- 9.5 mm diámetro x 7.6 m largo  
- Taponamiento mayor en una distancia hasta de 8 m

PD-204	710631914842	5
--------	--------------	---

## BARRENO P/ SANITARIO

► Para destapar sanitarios

PRESENTACIÓN: ETIQUETA



- 9.5 mm diámetro x 0.9 m largo  
- Taponamiento mayor hasta de 1 m

CONECTORES FLEXIBLES Y LLAVES DE CONTROL PARA AGUA

PRODUCTOS PARA GAS

LAVABO Y FREGADERO

SANITARIO

PRODUCTOS PARA DRENAJE

SISTEMA DE TUBERÍA PARA AGUA

SISTEMA DE TUBERÍA PARA GAS

PAQUETES DE INSTALACIÓN / ACCESORIOS LAVANDERÍA Y TINA

VÁLVULAS Y ACCESORIOS PARA TUBERÍA

FILTROS PARA AGUA

REGADERAS TRADICIONALES Y ELÉCTRICAS

GRIFERÍA

DUCTOS PARA EXTRACCIÓN DE AIRE

DESTAPACAÑOS



# ► Exhibidores y Muestrarios

## DESPACHADOR PARED 10 GANCHOS

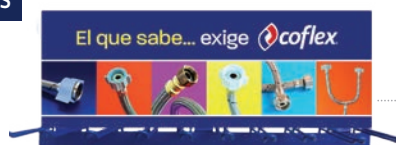

MODELO	CANTIDAD POR CAJA
EC-EXH101	1

## DESPACHADOR PARED 5 GANCHOS



MODELO	CANTIDAD POR CAJA
EC-EXH102	1

## DESPACHADOR PARED 3 GANCHOS



MODELO	CANTIDAD POR CAJA
EC-EXH103	1

## DESPACHADOR BRIDA SENCILLO



MODELO	CANTIDAD POR CAJA
EC-EXH105	1

## DESPACHADOR BRIDA DOBLE



MODELO	CANTIDAD POR CAJA
EC-EXH106	1

## DESPACHADOR PAQUETES



MODELO	CANTIDAD POR CAJA
EC-EXH107	1

# ► Exhibidores y Muestrarios

## PANEL RANURADO 61 X 122 CMS



MODELO CANTIDAD  
POR CAJA

EC-EXH200 1

## PANEL RANURADO 61 X 75CMS



MODELO CANTIDAD  
POR CAJA

EC-EXH201 1

## EXHIBIDOR MOSTRADOR

EC-EXH601



EC-EXH603



MODELO CANTIDAD  
POR CAJA

EC-EXH601 1

EC-EXH603 1

## EXHIBIDOR CONTRACANASTAS



MODELO CANTIDAD  
POR CAJA

EC-EXH606 1

## EXHIBIDOR PB-200 Y PB-300



MODELO CANTIDAD  
POR CAJA

EC-EXH622 1

## EXHIBIDOR P-B3080



MODELO CANTIDAD  
POR CAJA

EC-EXH625 1

# ► Exhibidores y Muestrarios

## EXHIBIDOR COLADERAS



MODELO	CANTIDAD POR CAJA
EC-EXH631	1

## TIRA DE IMPULSO



MODELO	CANTIDAD POR CAJA
EC-POP314	1

## CATÁLOGO DE PRECIOS



MODELO	CANTIDAD POR CAJA
EC-CAT003	1

## BASE BLANCA 4" / 8"



EC-EXH634



EC-EXH635

MODELO	CANTIDAD POR CAJA
EC-EXH634	1
EC-EXH635	1

## PANEL RANURADO 120 X 60 CMS



MODELO	CANTIDAD POR CAJA
EC-EXH642	1

## PANEL RANURADO 120 X 80 CMS



MODELO	CANTIDAD POR CAJA
EC-EXH646	1

# ► Paquete Promocional

## PAC-A010 Válvula de Admisión Universal

### ► CONTENIDO:

- 20 Válvulas de Admisión Universal P-B3080
- 2 Pósters EC-POS152
- 1 Etiqueta para Vitrina EC-ETI154
- 1 Glorificador EC-EXH625



P-B3080



P-B3080

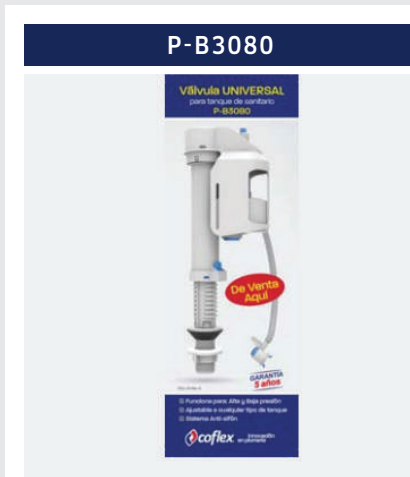

P-B3080



EXHIBIDORES / MUESTRARIOS / PAQUETES

# ► Paquete Promocional

## PAC-A011 Cuello y Brida Flexibles

### ► CONTENIDO:

- 10 Cuellos Flexibles
- 5 Bridas Flexibles Cortas
- 1 Glorificador Cuello y Brida Flexible
- 1 Póster
- 1 Termoformado
- 25 Folletos
- 1 Colgante Cuello Flexible
- 1 Colgante Brida Flexible
- 1 Calcomanía BF / CF

### CUELLO FLEXIBLE



### BRIDA FLEXIBLE



### EXHIBIDOR MOSTRADOR



### POSTER



### COLGANTE BRIDA



### COLGANTE CUELLO



### FOLLETO



### TERMOFORMADO



### CALCA VITRINA BF/CF



# ► Paquete Promocional

## PAC-A013 Cuello y Brida Flexibles

### ► CONTENIDO:

- 20 Cuellos Flexibles
- 10 Bridas Flexibles Cortas
- 5 Gorras
- 25 Folletos
- 5 Camisetas CF
- 1 Glorificador Cuello y Brida Flexible
- 1 Póster
- 2 Calcomanía BF y CF

CUELLO FLEXIBLE



BRIDA FLEXIBLE



GORRA



FOLLETO



CAMISETA CF



EXHIBIDOR MOSTRADOR



POSTER



CALCA VITRINA BF Y CF



EXHIBIDORES / MUESTRARIOS / PAQUETES



# ► Política de Servicio y Condiciones de Venta

## NUESTRO COMPROMISO

Embarcamos en un plazo máximo de 48 horas. Los productos pendientes de surtir se pueden tomar de la siguiente manera: a) Back Order ó stock out o b) Cancelar e incluir en un siguiente pedido, esto dependiendo de las políticas del Distribuidor.

Los pedidos pendientes de surtir se dejan como back orders/stock out para autorización o cancelación y se embarcarán al estar disponibles.

Una vez colocado y/o confirmado el pedido no se podrá realizar ninguna modificación, considerar el cambio en un nuevo pedido.

## POLÍTICA DE DEVOLUCIONES

Valor mínimo para tramitar recolección de mercancía en devolución: \$500 si el valor de la mercancía es menor la solicitud quedara pendiente hasta completar dicho monto en conjunto con otras solicitudes.

Costo del servicio de paquetería a cargo del Distribuidor solamente cuando las devoluciones sean solicitadas por las siguientes causas: a) Bajo movimiento de la mercancía en el punto de venta, b) Error al solicitar el pedido y c) Cancelación del pedido.

## CONDICIONES DE VENTA

- Estos precios no incluyen IVA y están sujetos a cambio sin previo aviso
- Esta lista de precios sustituye a todas las anteriores
- Flete pagado a destino o punto de reexpedición
- Cargo por manejo de \$400.00 mxn en pedidos menores a mínimos según política comercial
- Todos los productos COFLEX están garantizados contra defectos de materiales o mano de obra y su reposición se hace sin costo para el comprador
- COFLEX SA DE CV no se responsable por daños causados cuando el producto

ha sido mal instalado, si se le da un uso diferente a aquel para el que fue diseñado, si el producto fue expuesto a agentes químicos, mal uso o cualquier otra circunstancia en que la compañía no tenga control.

- Los datos, descripciones y las imágenes

de los productos en este catálogo pueden ser modificados sin previo aviso.

- Las fotos son meramente ilustrativas, no necesariamente representan la imagen del producto ofrecido; pueden variar en sus colores, accesorios o características técnicas.



## GARANTÍA

Todos los productos Coflex están garantizados contra defectos de materiales o fabricación y su reposición se hará sin costo para el comprador

La garantía ostentada en cada producto cubre cualquier defecto de fabricación del mismo a partir de la fecha indicada en la nota de venta y hasta el año establecido por el tipo de garantía ostentada

Para hacer valida cualquier garantía el consumidor deberá presentar el producto en el lugar de compra junto con la nota de venta o enviarlo porte pagado a nuestra dirección

Si el producto presenta defecto y desea hacer valida la garantía es necesario enviar la siguiente información y evidencias:

- Producto con falla, especificando el problema
- Fotografía del producto instalado
- Informar si hubo daños a causa de la falla
- Fotografía del daño
- Fecha de compra
- Nombre del distribuidor donde adquirió el producto
- En caso que sea un conector es necesario especificar la fecha marcada en la férula
- Mencionar si el producto fue instalado con otro producto de diferente marca (Especificar que marca)
- Es indispensable contar con el producto que presento la falla para realizar pruebas.

COFLEX no se hace responsable por daños causados cuando el producto ha sido mal instalado, si se le da un uso diferente a aquel para el que fue diseñado, si el producto fue expuesto a agentes químicos o por cualquier otra circunstancia en la que la compañía no tenga control.

# ► Glosario

## DEFINICIONES ROSCAS

- FIP: Tuerca rosca interna.  
COMP.: Tuerca compresión.  
A.M.: Tuerca ajuste manual de termoplástico de alta densidad.  
N.H.: Tuerca con rosca para llave.  
U.N.F.: Macho rosca fina.  
M10.: Rosca milimétrica #10.  
M.: Rosca exterior recta.  
T.C.: Conexión directa a tubo de cobre o CPVC con anillo de compresión.  
FLARE Sello cónico.  
MNPT: Macho rosca cónica para tubería.  
FNPT: Hembra rosca cónica para tubería.

## OTRAS DEFINICIONES

- S.C.: Sin contra para lavabo.  
S.C.C.: Sin contra canasta.  
S.T.: Sin trampa.

## EQUIVALENCIAS

- 1" Pulgada : 2.54 cm  
1' Pie : 30.48 cm

## BACK ORDER

Partidas con faltante de material que queda en espera del arribo de materia prima para su producción y entrega.

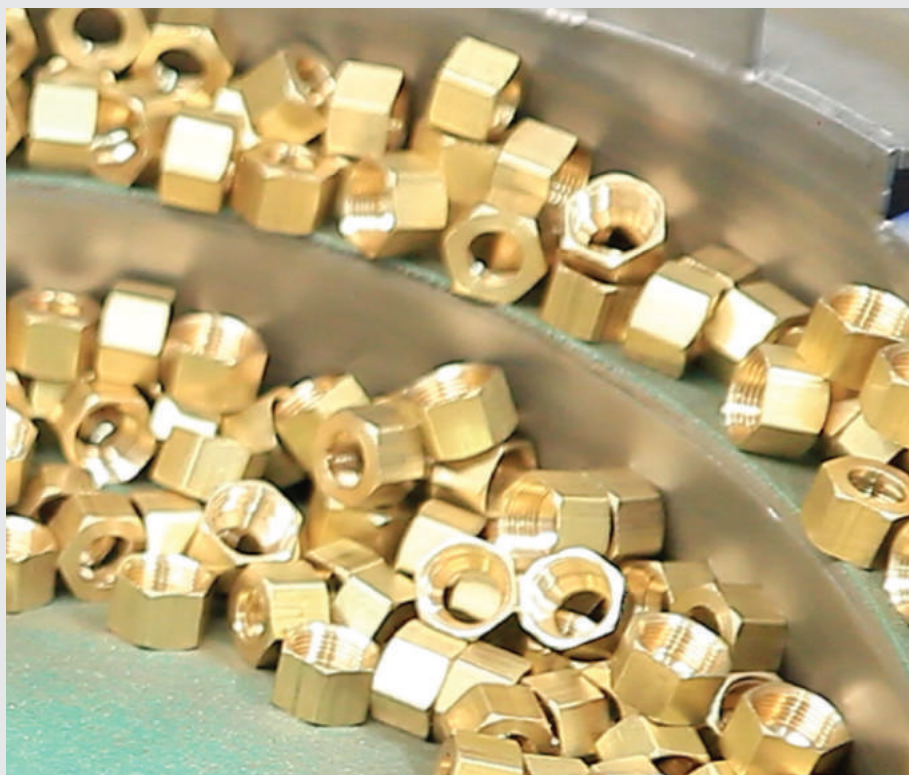

## STOCK OUT

Faltante de material de Proveedores para producir una orden, el cual es informado al momento de ingresar el pedido en el sistema

## ACERO FORTE

Fórmula exclusiva de Coflex® que combina Acero Inoxidable y Polímero de Tecnología Avanzada en un trenzado

de diseño único en el mercado, brindando alto desempeño y seguridad.

## ACERO ULTRA

Trenzado que brinda máxima resistencia a la corrosión por ser fabricado con Acero Inoxidable Tipo 316L. Evite el contacto directo con agentes químicos.

## POLÍTICA DE RECLAMO

### Si detectas algún error en tu pedido...

El plazo máximo para presentar un reclamo será dentro de los primeros 15 días fecha factura y solo en el caso de faltantes, deberá ser dentro de los primeros 2 días (de acuerdo a las políticas de nuestros proveedores), vencido este plazo Coflex no asume ninguna responsabilidad, sin excepción alguna. Comunícate al **800-226-3539** o al mail [distribuidor@coflex.com.mx](mailto:distribuidor@coflex.com.mx)

Consulta la Política de Reclamos con su agente de ventas



## SUGERENCIAS DE PRODUCTOS

Para Coflex es importante conocer las necesidades que provengan del mercado. Si existe algún requerimiento especial y/o alguna sugerencia de producto que no esté en nuestro catálogo, comunícate al 800-226-3539 o al correo [distribuidor@coflex.com.mx](mailto:distribuidor@coflex.com.mx)

**Tu opinión es importante**

CONECTORES FLEXIBLES Y LLAVES DE CONTROL PARA AGUA

PRODUCTOS PARA GAS

LAVABO Y FREGADERO

SANITARIO

PRODUCTOS PARA DRENAJE

SISTEMA DE TUBERÍA PARA AGUA

SISTEMA DE TUBERÍA PARA GAS

PAQUETES DE INSTALACIÓN / ACCESORIOS LAVANDERÍA Y TINA

VÁLVULAS Y ACCESORIOS PARA TUBERÍA

FILTROS PARA AGUA

REGADERAS TRADICIONALES Y ELÉCTRICAS

GRIFERÍA

DUCTOS PARA EXTRACCIÓN DE AIRE

DESTAPACAÑOS



GA-010	163	IP-128	36	IP-660	140	PA-B1818	110	P-B6025T	87
GA-011	163	IP-133	37	IP-661	140	PAC-A002	83	P-B6025U	87
GA-012	163	IP-133P	37	IP-701	141	PAC-A006	83	P-B6026	87
GA-013	163	IP-134	37	IP-702	141	PAC-A010	84	P-B6028	85
GA-014	163	IP-134P	37	IP-705P	141	PAC-A011	83	P-B6031	85
GF-D200	161	IP-137	38	IP-707	141	PAC-A013	83	P-B6031-BL	85
GF-D201	161	IP-138	37	IP-708	141	PA-D212	110	P-B6032	86
GF-D300	162	IP-139	37	IP-711	141	PB-103	83	P-B6033	85
GF-M400	162	IP-141	37	IP-712	141	PB-104	83	P-B6034	86
GF-M401	162	IP-142	37	IP-713	141	PB-108	83	P-B6036	87
GF-M402	162	IP-143	38	IP-801C	54	PB-114	82	P-B6037	86
GF-M450	162	IP-144P	38	IP-802C	55	PB-115	82	P-B6038	85
GL-D200	160	IP-170	38	JAS-B150	49	PB-121	82	P-B6040	87
GL-D201	160	IP-171	38	JAS-B250	49	PB-150	82	P-B6042	86
GL-D300	160	IP-200	48	JVR-IM150	133	PB-155	82	P-B6120	86
GL-D301	160	IP-200P	48	JVR-IM300	133	PB-200	82	P-B7000	91
GL-D400	160	IP-201	48	JVWB-A150	33	PB-203	82	P-B7002	91
GL-D400-S	160	IP-202	48	LL2-A40	18	P-B2034	89	P-B7100	91
GL-M300	161	IP-202P	48	LL2-A55	18	P-B2040	91	P-B9000	63
GL-M400	161	IP-206	48	LL-A40	18	P-B2045	91	P-B9001	63
GL-M400-A	161	IP-206P	48	LL-A55	18	P-B2046	91	P-B9001P	63
GM-R001	164	IP-208	48	LL-A100	18	PB-205	83	P-B9002	63
GM-R002	164	IP-208P	48	LS-A35	24	P-B2051	92	P-B9005	63
GM-R010	164	IP-210	48	LS-A50	24	P-B2052	92	P-B9007	64
GM-R011	164	IP-210P	48	LS-E35	24	P-B2053	92	P-B9010	63
GM-R020	164	IP-362	139	LS-F35	24	P-B2060	92	P-B9015	72
GM-R030	164	IP-363	139	MG-A60	44	PB-300	82	P-B9021	64
GM-R100	164	IP-364	139	MG-A100	44	P-B3011	84	P-B9022	64
GR-D210	164	IP-400	55	MG-A150	44	P-B3011C	84	P-B9023	64
GR-D211	165	IP-401	55	MG-A200	44	P-B3040	84	P-B9024	64
GR-D212	165	IP-402	55	MG-A250	44	P-B3045	84	P-B9025	64
GR-D213	165	IP-403	55	MG-B60	44	P-B3070	142	P-B9026	64
GR-D300	163	IP-404	55	MG-B100	44	P-B3080	84	P-B9028P	61
GR-M300	165	IP-405	55	MG-B150	44	P-B3090	84	P-B9029P	61
GT-007	108	IP-410	55	MG-B200	44	PB-402	83	P-B9030	63
GT-010	108	IP-411	55	MG-B250	44	P-B5061	89	P-B9032	63
GT-015	108	IP-412	55	NH-C001	107	P-B5062	89	P-B9035	63
GT-020	108	IP-413	55	NM-D01	143	P-B5064	89	P-B9050	62
GT-125	108	IP-420	56	NM-D02	143	P-B5065	89	P-B9051	62
IP-100	35	IP-421	56	NM-D03	143	P-B6000	89	P-B9052P	61
IP-100P	35	IP-430	56	PA-A44	110	P-B6002	90	P-B9053P	61
IP-102	35	IP-431	56	PA-A64	110	P-B6004	89	P-B9054P	61
IP-104	35	IP-450	57	PA-A66	110	P-B6006	90	P-B9055	62
IP-104P	35	IP-603	139	PA-B22	110	P-B6007	90	P-B9056	62
IP-106	35	IP-604	139	PA-B33	110	P-B6008	90	P-B9065	64
IP-108	35	IP-605	139	PA-B43	110	P-B6009	90	P-B9103	62
IP-108P	35	IP-640	139	PA-B44	110	P-B6010	87	P-B9104	62
IP-110	35	IP-641	140	PA-B64	110	P-B6020	88	PC-101	100
IP-120	36	IP-642	140	PA-B66	110	P-B6021	85	PC-101G	100
IP-120P	36	IP-646	140	PA-B88	110	P-B6021C	85	PC-102	100
IP-122	36	IP-647	140	PA-B1010	110	P-B6022	86	PC-102G	100
IP-124	36	IP-658	140	PA-B1212	110	P-B6023	86	PC-115	104
IP-124P	36	IP-659	140	PA-B1515	110	P-B6025	87	PC-116	104

CONECTORES FLEXIBLES Y LLAVES DE CONTROL PARA AGUA

PRODUCTOS PARA GAS

LAVABO Y FREGADERO

SANITARIO

PRODUCTOS PARA DRENAJE

SISTEMA DE TUBERÍA PARA AGUA

SISTEMA DE TUBERÍA PARA GAS

PAQUETES DE INSTALACIÓN / ACCESORIOS LAVANDERÍA Y TINA

VÁLVULAS Y ACCESORIOS PARA TUBERÍA

FILTROS PARA AGUA

REGADERAS TRADICIONALES Y ELÉCTRICAS

GRIFERÍA

DUCTOS PARA EXTRACCIÓN DE AIRE

DESTAPACAÑOS



# ► Índice Alfabético

CONECTORES FLEXIBLES Y LLAVES DE CONTROL PARA AGUA	PC-117	104	PC-B101	107	PH-206P	65	PR-M305	90	SP-SS12	119
	PC-150	100	PC-B120	107	PH-207	65	PR-M410	154	ST-100	109
PRODUCTOS PARA GAS	PC-151	100	PC-B121	107	PH-207P	65	PR-M501	155	ST-101	109
	PC-152	101	PC-G18	47	PH-208	69	PR-M503	155	ST-201	109
	PC-152-10	101	PC-G24	47	PH-209	65	PR-M600	155	ST-203	109
LAVABO Y FREGADERO	PC-160	100	PC-G36	47	PH-210	69	PR-T101	156	ST-204	109
	PC-161	100	PC-G48	47	PH-213	65	PR-T102	156	ST-205	109
SANITARIO	PC-162	101	PD-101	172	PH-214	65	PR-T103	156	TB-100	54
	PC-162-10	101	PD-102	172	PH-215	69	PS-A001	88	TB-200	54
	PC-301	101	PD-103	172	PH-219	70	PS-A001C	88	TB-210	54
PRODUCTOS PARA DRENAJE	PC-302	101	PD-201	173	PH-220	70	PS-A002	88	TB-A214	92
	PC-303	101	PD-202	173	PH-221	70	PS-A003	88	TB-A214P	92
	PC-304	102	PD-203	173	PH-222	70	PS-A005	88	TB-A215P	92
SISTEMA DE TUBERÍA PARA AGUA	PC-305	101	PD-204	173	PH-223	70	PS-A006	88	TB-A300	93
	PC-310	102	PD-210	172	PH-224	70	PS-A015	88	TB-A301	93
	PC-311	102	PD-211	172	PH-225	70	PS-B001	74	TB-A302	93
SISTEMA DE TUBERÍA PARA GAS	PC-320	102	PF-A500	148	PH-230	68	PS-B002	74	TF-050	60
	PC-320-CS	102	PF-B205	151	PH-231	68	PS-B003	74	TF-100	60
	PC-321	102	PG2-B150	49	PH-232	133	PS-B005	74	TF-105	60
PAQUETES DE INSTALACIÓN / ACCESORIOS LAVANDERÍA Y TINA	PC-321-CS	102	PG3-A200	49	PH-245	133	PS-B007	74	TF-110	60
	PC-340	103	PG3-B150	49	PH-260	70	PS-D001	94	TG-D0L12	122
	PC-401	105	PG3-B150E	50	PH-262P	65	PS-D002	94	TG-D0L25	122
SISTEMA DE TUBERÍA PARA AGUA	PC-402	105	PG3-B250	49	PH-300	66	PS-D004	94	TG-D0L50	122
	PC-403	105	PG3-B300	49	PH-301	66	PS-D007	94	TG-D0L100	122
	PC-404	105	PG5-B40	50	PH-307	67	PS-D009	94	TG-D1L100	122
SISTEMA DE TUBERÍA PARA GAS	PC-405	105	PG5-B150	50	PH-350	66	PS-D012	94	TG-D1L12	122
	PC-406	105	PG5-B250	50	PH-400	66	PS-E001	130	TG-D1L25	122
	PC-410	106	PG5-B300	50	PH-407	67	PS-E002	130	TG-D1L50	122
VÁLVULAS Y ACCESORIOS PARA TUBERÍA	PC-450	106	PH-050	66	PH-500	66	PS-E008	131	TG-HH01	125
	PC-451	106	PH-057	67	PH-507	67	PS-E009	131	TG-HH03	125
	PC-460	106	PH-070	68	PH-600	66	PS-F005	76	TG-HH10	125
FILTROS PARA AGUA	PC-461	106	PH-072	68	PL-102	132	PS-F006	76	TG-HH11	125
	PC-500	102	PH-073	68	PL-103	132	PS-F007	77	TM-A1L100	114
	PC-501	102	PH-074	68	PL-104	132	PS-F008	77	TM-A2L100	114
REGADERAS TRADICIONALES Y ELÉCTRICAS	PC-502	102	PH-075	68	PL-A100	72	PS-G001	132	TM-A3L100	114
	PC-503	102	PH-100	66	PL-A101	72	PSV-B001	75	TM-A8L100	114
	PC-504	102	PH-101	66	PL-B100	72	PSV-B002	75	TP-1070	93
GRIFERÍA	PC-505	103	PH-103	66	PL-B200	72	PSV-D001	95	TP-1071	93
	PC-506	103	PH-105	67	PL-B201	72	PSV-D004	95	TP-1072	93
	PC-507	102	PH-107	67	PR-C400	154	PSV-D007	95	TX-A1L15	114
DUCTOS PARA EXTRACCIÓN DE AIRE	PC-508	103	PH-114	72	PR-C401	154	PSV-D011	95	TX-A1L30	114
	PC-509	103	PH-115	72	PR-C402	154	PSV-F005	78	TX-A1L91	114
	PC-510	104	PH-120	67	PR-C500	155	PSV-F006	78	TX-A2L03	114
DESTAPACAÑOS	PC-511	104	PH-125	67	PR-E100	156	PSV-F007	79	TX-A2L15	114
	PC-520	104	PH-135	68	PR-E101	156	PSV-F008	79	TX-A2L30	114
	PC-521	104	PH-200	69	PR-E102	156	PT-101	133	TX-A2L91	114
PRODUCTOS PARA GAS	PC-600	103	PH-201	69	PR-E200	157	PT-102	133	TX-B1L30	114
	PC-601	103	PH-202	69	PR-E210	157	RG-PFB10	56	TX-B1L91	114
	PC-611	101	PH-202P	69	PR-E211	157	SP-SG01	119	TX-B2L30	114
SISTEMA DE TUBERÍA PARA AGUA	PC-612	101	PH-203	69	PR-E220	157	SP-SG02	119	TX-B2L91	114
	PC-613	106	PH-204	65	PR-E221	157	SP-SS01	119	TX-HH02	118
	PC-921	104	PH-205	65	PR-E300	157	SP-SS02	119	TX-R1L15	114
SISTEMA DE TUBERÍA PARA GAS	PC-B100	107	PH-206	65	PR-E301	157	SP-SS11	119	TX-R1L30	114

TX-R1L91	114	UPP-4	53	VLB-A20	16	VWB-A150	32
TX-R2L03	114	UPP-4S	53	VLB-A30	16	VWB-A180	32
TX-R2L15	114	UPP-5	53	VLB-B16	16	VWBY-A30	33
TX-R2L30	114	UPP-6	53	VLB-B20	16	WF-100	148
TX-R2L91	114	UTB-4	138	VLB-B30	16	WF-110	149
UAC-4	138	UTC-5	51	VLB-C16	16	WF-150	151
UAC-10	138	UTC-6	51	VLB-C20	16	WF-180	151
UCE-38	52	UTC-8	51	VLB-C24	16	WF-200	148
UCE-56	50	UTCB-5	52	VLB-C30	16	WF-300	148
UCE-58	50	UTCB-6	52	VLB-C36	16	WF-600	150
UCE-66	50	UTH-5	52	VLB-D16	16	WF-601	150
UCE-68	50	UTH-6	52	VLB-D20	16	WF-800	150
UCE-90	50	UTH-8	52	VLB-D30	16	WF-900	151
UCE-90T	50	UTI-14	53	VLB-D36	16	WF-R101-SP	149
UCE-91	50	UTI-14M	53	VLB-T20	17	WF-R102-SP	148
UCE-91T	50	UTT-38	51	VL-K40	14	WF-R181	151
UCT-44	50	UTT-56	51	VL-K55	14	WF-R201-SP	149
UCT-54	50	UTU-5	51	VL-K70	14	WF-R202-SP	149
UCT-56	50	UTU-6	51	VL-K85	14	WF-R801	150
UCT-58	50	VB-A40	28	VL-K100	14	WF-R901	151
UCT-64	50	VB-A60	28	VM-T55	15	WT12-120	143
UCT-66	50	VB-A80	28	VM-D50	30	WT12-60	143
UCT-68	50	VB-B40	28	VM-E50	30	WT34-120	143
UCT-86	50	VB-B60	28	VN-A40	31	WT34-60	143
UCU-5	51	VB-B80	28	VN-A65	31	WT1-120	143
UCU-6	51	VB-I80	28	VN-A90	31	WTG12-60	57
UNC-46	51	VB-I100	28	VN-A110	31	WTG34-60	57
UNC-56	51	VB-I120	28	VN-A155	31		
UNC-58	51	VG-A60	43	VN-B50	31		
UNC-64	51	VG-A100	43	VN-B90	31		
UNC-66	51	VG-A150	43	VN-B110	31		
UNC-68	51	VG-A200	43	VN-B155	31		
UNC-88	51	VG-A300	43	VR-A150	34		
UNCS-68	52	VG-A400	43	VR-A300	34		
UNT-44	52	VG-A500	43	VR-E30	34		
UNT-48	52	VG-B60	43	VR-E70	34		
UNT-4C8	138	VG-B100	43	VR-E200	34		
UNT-56	52	VG-B150	43	VS-A35	22		
UNT-58	52	VG-B200	43	VS-A50	22		
UNT-64	52	VG-B300	43	VS-B-A16	23		
UNT-66	52	VG-B400	43	VS-B-A20	23		
UNT-68	52	VG-B500	43	VS-B-B16	23		
UNT-6C8	138	VG-P35	46	VS-B-B20	23		
UNT-86	52	VG-P55	46	VS-B-C16	23		
UNT-88	52	VG-Y55	46	VS-B-C20	23		
UNT-8C8	138	VL-A40	14	VS-E35	22		
UNU-4	51	VL-A55	14	VS-E50	22		
UNU-5	51	VL-A70	14	VS-F35	22		
UNU-54	52	VL-A100	14	VS-M35	22		
UNU-6	51	VL-A200	14	VS-M50	22		
UNU-65	52	VL-B40	14	VS-N35	22		
UNU-86	52	VL-B55	14	VS-N50	22		
UNU-8C	138	VLB-A16	16	VWB-A120	32		

CONECTORES FLEXIBLES Y LLAVES DE CONTROL PARA AGUA

PRODUCTOS PARA GAS

LAVABO Y FREGADERO

SANITARIO

PRODUCTOS PARA DRENAJE

SISTEMA DE TUBERÍA PARA AGUA

SISTEMA DE TUBERÍA PARA GAS

PAQUETES DE INSTALACIÓN / ACCESORIOS LAVANDERÍA Y TINA

VÁLVULAS Y ACCESORIOS PARA TUBERÍA

FILTROS PARA AGUA

REGADERAS TRADICIONALES Y ELÉCTRICAS

GRIFERÍA

DUCTOS PARA EXTRACCIÓN DE AIRE

DESTAPACAÑOS





M É X I C O

**Catálogo 2021**

[coflex.com.mx](http://coflex.com.mx)

**CENTRO DE CONTACTO**

800 226 3539

[distribuidor@coflex.com.mx](mailto:distribuidor@coflex.com.mx)

**SÍGUENOS**

 [@CoflexInnovacion](https://www.facebook.com/CoflexInnovacion)

**OFICINA ADMINISTRATIVA**

Hidalgo 602 Pte.

Monterrey, N.L. México 64000

Tel.: +52 (81) 8344 5919

Fax: +52 (81) 8344 6640

**PLANTA**

Juan Rulfo 1040

Santa Catarina, N.L. México 66359

Tel.: +52 (81) 8389 2800

Fax: +52 (81) 8389 2810